

5 Jahre
HERSTELLER
GARANTIE
warema.de/garantie

Outdoor Living

Exklusive Wohnräume im Freien.

Der SonnenLichtManager



Outdoor Living

Freiräume mit Stil





Hallo Sonne!

Für Ihren persönlichen Outdoor-Traum bieten wir Ihnen trendige und hochwertige Sonnenschutzprodukte, die individuell und nach Maß gefertigt werden. Stimmen Sie diese auf Ihren eigenen Einrichtungsstil ab und erweitern Sie Ihren persönlichen Lebensraum ins Freie. Atemberaubende Markisen-Highlights und viele weitere Lösungen werden selbst anspruchsvollsten Design-Anforderungen gerecht und schaffen somit auf Terrassen, Gärten und in Loggien eine einzigartige Atmosphäre.

Lassen Sie sich inspirieren und überzeugen Sie sich selbst von der vielfältigen WAREMA Welt.



Egal, ob Freiraum für große Träume, inspirierende Gedanken oder große Fiktionen, unser aktuelles Outdoor Living Programm bietet jede Menge Freiraum für Ihre persönlichen Wünsche. Für jeden Anspruch. Für die ganze Familie. Ob spielen mit den Kindern, arbeiten unter freiem Himmel, gemütliches Abendessen mit Freunden oder einfach mal relaxen und nichts tun: Gestalten Sie Ihren persönlichen Freiraum und genießen Sie das einzigartige Ambiente auf Terrasse, Balkon oder Freifläche mit WAREMA.

Sie haben Ideen – wir haben die perfekte Lösung. Mit einem echten Plus an Lebensqualität made in Germany. Lassen Sie sich jetzt inspirieren.

Inhaltsverzeichnis

Terrea Terrassen-Markisen 6

- Terrea 550
- Terrea 580
- Terrea K60
- Terrea K50
- Terrea K70
- Terrea H60
- Terrea G60
- Terrea 530
- Terrea 700S
- Ausstattungs-Extras

Seiten-Markise 20

- Seiten-Markise 390
- Ausstattungs-Extras

Perea Pergola-Markisen 24

- Perea P20
- Perea P40
- Perea P40 WeatherEdition
- Perea P60
- Perea P70
- Ausstattungs-Extras

Lamaxa Lamellendächer 34

- Lamaxa L50 View
- Lamaxa L50
- Lamaxa L50 Tex
- Lamaxa L50 Line
- Lamaxa L50 Sternanlage
- Lamaxa L60
- Lamaxa L70
- Lamaxa L60 / L70 Line
- Lamaxa Free
- Ausstattungs-Extras

Climara Wintergarten-Markisen 48

- Climara W10
- Climara W20
- Climara W9
- Climara W19
- Climara W7
- Climara D3
- Ausstattungs-Extras

Sonea Sonnensegel 58

- Sonea S40
- Sonea S50
- Sonea S70
- Ausstattungs-Extras

Insektenschutz 64

- Rollo
- Festrahmen
- Drehtür
- Schiebetür
- Plissee
- Pendeltür
- Ausstattungs-Extras

Zubehör/Farben 76

Auf einen Blick 78

Mehr als Sonnenschutz 82



Terrea Terrassen-Markisen

Schaffen Sie Freiraum für Großes



5 Jahre
HERSTELLER
GARANTIE

warema.de/garantie



Sie möchten mehr Zeit im Freien genießen und dabei auf perfekten Sonnenschutz nicht verzichten?

Mit unseren innovativen Markisenlösungen schaffen Sie auf Ihrer Terrasse einen völlig neuen Lebensraum zum Arbeiten, Relaxen oder Spielen für die ganze Familie. In unserem aktuellen Programm finden Sie hochwertige Terrea Terrassen-Markisen für jede Einbausituation und jeden Geschmack. Attraktive Dessins und Gestellfarben sichern Ihnen maximale Gestaltungsfreiheit. Und das durchdachte Zubehör garantiert optimalen Bedienkomfort und ein echtes Plus an Lebensqualität.



Terrea 550

Kassetten-Markise

Terrea 550

Filigranes Kassetten-Design

Mit dieser Kassetten-Markise kann sich jeder auf schöne Stunden auf der perfekt verschatteten Terrasse freuen. Das kleine und kompakte Design der Kassette passt sich harmonisch an jede Fassade an.

Brillante Extras

- Volant
- LED-Stripe Lichtschiene
- Heizstrahler
- Bedienung mittels WMS Sender
- WMS Windsensor schützt die Markise bei starkem Wind
- Tuchbeschriftung (Siebdruck)
- Wandanschlussprofil mit Regendach

Ihre Vorteile

- Montage in geschützter und ungeschützter Lage dank geschlossener Kassette möglich
- Sehr flache, kompakte Bauweise
- Unauffällige, harmonische Integration in die Fassade

max. Breite	4.500 mm
max. Ausfall	2.500 mm
max. Neigungswinkel	40°
Kassette	182x108 mm
Gelenkarm	Kraftübertragung durch Flexband
Antrieb	Motor, optional: WMS Funkmotor, Kurbel
Farbe	Pulverbeschichtet in RAL 9016, RAL 9006, W4916, optional gem. WAREMA Farbwelt
Markisentuch	Acryl, optional Acryl All Weather, Starlight Blue, Soltis 92, Twilight Pearl
Montage	Wand- und Deckenmontage, Dachsparrenmontage



- 1 Kassette
- 2 Ausfallprofil
- 3 Markisentuch

Kassetten-Markise

Terrea 580

Großflächig verschatten

Ein stimmiges Wohlfühl-Ambiente ist dank dieser Kassetten-Markise garantiert. Die kompakte Aufmachung verspricht eine unauffällige Integration in die Gebäudefassade und verschattet trotzdem große Flächen stilvoll.

Ihre Vorteile

- Montage in geschützter und ungeschützter Lage dank geschlossener Kasette möglich
- Schatten für große Flächen
- Flache, kompakte Bauweise, die das moderne Design unterstreicht

Brillante Extras

- Volant
- Volant-Rollo mit Kurbel
- Integrierte LED-Stripes
- LED-Stripe Lichtschiene
- Heizstrahler
- Bedienung mittels WMS Sender
- WMS Windsensor schützt die Markise bei starkem Wind
- Tuchbeschriftung (Siebdruck)
- Wandanschlussprofil mit Regendach



- 1 Kasette
- 2 Ausfallprofil
- 3 Markisentuch

max. Breite	5.500 mm
max. Ausfall	3.000 mm
max. Neigungswinkel	40° (bei Motor)/25°
Kassette	226x129 mm
Gelenkarm	Kraftübertragung durch Flexband
Antrieb	Motor, optional: WMS Funkmotor, Kurbel
Farbe	Pulverbeschichtet in RAL 9016, RAL 9006, W4916, optional gem. WAREMA Farbwelt
Markisentuch	Acryl, optional Acryl All Weather, Starlight Blue, Soltis 92, Twilight Pearl
Montage	Wand- und Deckenmontage, Dachsparrenmontage



Terrea 580



Smart Living connect

Mit Smart Living connect bedienen Sie Ihre Produkte mit WMS WebControl pro per Smartphone oder Sprachsteuerung ganz komfortabel – auch von unterwegs.



Terrea K60

Kassetten-Markise Terrea K60

Klassisches Design

Vielseitig, funktional, begeisternd: Diese kompakte Kassetten-Markise bietet alles, was einen zuverlässigen Sonnenschutz ausmacht. Die ovale Kasette fügt sich stilvoll in jede Fassade ein und schützt Tuch sowie Gelenkarme vor Wind und Wetter.

Brillante Extras

- Volant-Rollo mit Kurbel/Motor oder WMS Komfort-Steuerung
- Integrierte LED-Stripes
- Volant
- LED-Stripe Lichtschiene
- Heizstrahler
- Bedienung mittels WMS Sender
- WMS Windsensor schützt die Markise bei starkem Wind
- Tuchbeschriftung (Siebdruck)
- Wandanschlussprofil mit Regendach

Ihre Vorteile

- Montage in geschützter und ungeschützter Lage dank geschlossener Kasette möglich
- Zuverlässiger Schattenspende für große Flächen
- Angenehmer Sichtschutz in Kombination mit Seiten-Markise oder Volant-Rollo
- WMS Komfort-Steuerung für höchsten Komfort

max. Breite	7.000 mm
max. Ausfall	4.000 mm
max. Neigungswinkel	30° (bei verstellbarer Konsole)
Kassette	240x165 mm
Gelenkarm	Kraftübertragung durch Kette oder Seil, optional Segment
Antrieb	Motor, optional: WMS Funkmotor, Kurbel
Farbe	Pulverbeschichtet gem. WAREMA Farbwelt
Markisentuch	Acryl, optional Acryl All Weather, Starlight Blue, Soltis 92, Twilight Pearl
Montage	Wand- und Deckenmontage, Dachsparrenmontage



- 1 Kassette
- 2 Ausfallprofil
- 3 Markisentuch

Kassetten-Markise

Terrea K50

Klein und geradlinig

Genießen Sie auch auf kleinsten Terrassen oder Balkonen optimalen Sonnenschutz. Diese Kassetten-Markise ist besonders für kleine Flächen perfekt geeignet und spart dabei nicht an Flexibilität und Design. Sie ist jetzt auch mit Volant-Rollo verfügbar – für ungestörte Wohlfühlmomente auf Ihrer Terrasse.

Ihre Vorteile

- Montage in geschützter und ungeschützter Lage dank geschlossener Kassette möglich
- Flache, kompakte Bauweise mit kleinen Abmessungen
- Exklusives Produktdesign in kubischer Form
- Geringer Montageabstand zu Wand und Decke

Brillante Extras

- Integrierte LED-Stripes
- LED-Stripe Lichtschiene
- Heizstrahler
- Bedienung mittels WMS Sender
- WMS Windsensor schützt die Markise bei starkem Wind
- Tuchbeschriftung (Siebdruck)
- Volant-Rollo mit Kurbel
- Wandanschlussprofil mit Regendach



- 1 Kassette
- 2 Ausfallprofil
- 3 Markisentuch

max. Breite	5.000 mm
max. Ausfall	3.000 mm
max. Neigungswinkel	35°
Kassette	200x130 mm
Gelenkarm	Kraftübertragung durch Flexband
Antrieb	Motor, optional: WMS Funkmotor, Kurbel
Farbe	Pulverbeschichtet in RAL 9016, RAL 9006, W4916, optional gem. WAREMA Farbwelt
Markisentuch	Acryl, optional Acryl All Weather, Starlight Blue, Soltis 92, Twilight Pearl
Montage	Wand- und Deckenmontage, Dachsparrenmontage



Terrea K50

Kassetten-Markise

Terrea K70



Unser Highlight:

Die Terrea K70 ist unsere Premium-Kassetten-Markise und fügt sich durch ihr geradliniges Design perfekt in moderne Gebäudefassaden ein.



max. Breite	7.000 mm
max. Ausfall	4.000 mm
max. Neigungswinkel	35° (bei verstellbarer Konsole)
Kassette	240x190 mm
Gelenkarm	Kraftübertragung durch Kette oder Seil, optional Segment
Antrieb	Motor, optional: WMS Funkmotor
Farbe	Pulverbeschichtet gem. WAREMA Farbwelt
Markisentuch	Acryl, optional Acryl All Weather, Starlight Blue, Soltis 92, Twilight Pearl
Montage	Wand- und Deckenmontage, Dachsparrenmontage

Kubisches Design-Highlight

Sie lieben es puristisch und geradling? Dann wird Sie diese Kassetten-Markise begeistern. Mit ihrer eckig-kompakten Bauform passt sie sich nahtlos in kubische Architekturen mit Flach- oder Pultdach ein.

Ihre Vorteile

- Die Kassette schützt das Markisentuch und die Gelenkarme sicher vor Schmutz und Witterungseinflüssen
- Exklusives Produktdesign
- Zuverlässig ausgereifte Funktionalität
- Hochwertige, ästhetische Optik
- Voll integrierte WMS Komfort-Steuerung für höchsten Komfort
- Vielfältige Gestaltungsmöglichkeiten dank einer großen Auswahl an Dessins und Gestellfarben

Brillante Extras

- Volant-Rollo mit Kurbel/Motor oder WMS Komfort-Steuerung
- Integrierte LED-Stripes
- LED-Stripe Lichtschiene
- Heizstrahler
- Bedienung mittels WMS Sender
- WMS Windsensor schützt die Markise bei starkem Wind
- Tuchbeschriftung (Siebdruck)
- Wandanschlussprofil mit Regendach



Unsere Empfehlung:

Mit dem WMS Handsender plus bedienen Sie unsere Terrea H60 ganz komfortabel. Dabei stehen 6 Kanäle zur Verfügung. Speichern Sie individuelle Komfortpositionen mit nur einem Knopfdruck.



Terrea H60

Halbgeschlossene Gelenkarm-Markise Terrea H60

Flexibel erweiterbar

Verlassen Sie sich dank dieser Gelenkarm-Markise auch an heißen Tagen auf angenehme Kühle. Dank des integrierten Regendachs und der optionalen Tuchlagerschale ist das Markisentuch auch bei schlechtem Wetter rundum geschützt.

Brillante Extras

- Volant-Rollo mit Kurbel/Motor oder WMS Komfort-Steuerung
- Integrierte LED-Stripes
- LED-Stripe Lichtschiene
- Heizstrahler
- Bedienung mittels WMS Sender
- WMS Windsensor schützt die Markise bei starkem Wind
- Tuchbeschriftung (Siebdruck)
- Schwenkgetriebe

Ihre Vorteile

- Schutz von oben für Markisentuch und Gelenkarme durch das serienmäßige Regendach
- Zusätzlicher Schutz des Tuchs von unten durch optionale Tuchlagerschale
- Große Auswahl an Gestaltungsmöglichkeiten
- LB-Ausführung möglich für großen Ausfall bei kleiner Markisenbreite

max. Breite	7.000 mm
max. Ausfall	4.000 mm
max. Neigungswinkel	45°
Gelenkarm	Kraftübertragung durch Kette/Seil, optional Segment
Antrieb	Motor, optional: WMS Funkmotor, Kurbel
Farbe	Pulverbeschichtet gem. WAREMA Farbwelt
Markisentuch	Acryl, optional Acryl All Weather, Starlight Blue, Soltis 92, Twilight Pearl
Montage	Wand- und Deckenmontage, Dachsparrenmontage

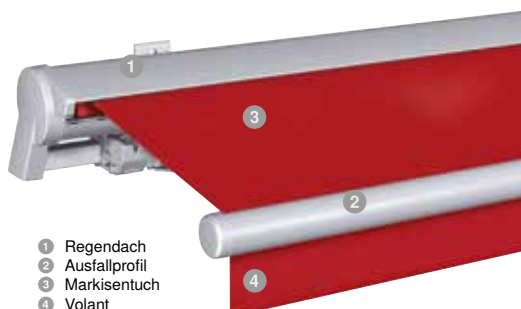

- 1 Regendach
- 2 Ausfallprofil
- 3 Markisentuch
- 4 Volant

Offene Gelenkarm-Markise Terrea G60

Textiles Produktdesign

Auch bei tiefstehender Sonne sorgt diese Gelenkarm-Markise mit ihrer besonders textilen Optik für ausreichenden Schutz – dank der Möglichkeit zur Einstellung des Neigungswinkels bis 85° sowie dem optionalen Volant-Rollo.

Ihre Vorteile

- Schutz gegen tiefstehende Sonne durch Einstellen des Neigungswinkels bis 85°
- LB-Ausführung für großen Ausfall bei kleiner Markisenbreite möglich

Brillante Extras

- Volant-Rollo mit Kurbel/Motor oder WMS Komfort-Steuerung
- Integrierte LED-Stripes
- LED-Stripe Lichtschiene
- Heizstrahler
- Bedienung mittels WMS Sender
- WMS Windsensor schützt die Markise bei starkem Wind
- Tuchbeschriftung (Siebdruck)
- Schwenkgetriebe

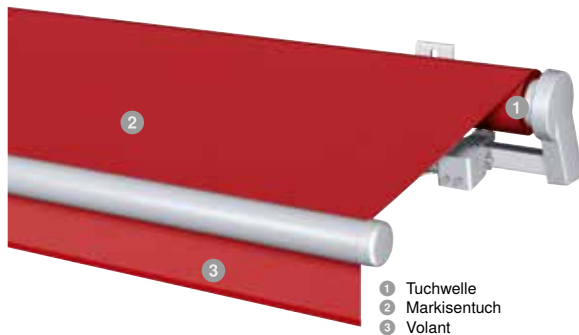

- 1 Tuchwelle
- 2 Markisentuch
- 3 Volant

max. Breite	7.000 mm
max. Ausfall	4.000 mm
max. Neigungswinkel	85°
Gelenkarm	Kraftübertragung durch Kette oder Seil, optional Segment
Antrieb	Motor, optional: WMS Funkmotor, Kurbel
Farbe	Pulverbeschichtet gem. WAREMA Farbwelt
Markisentuch	Acryl, optional Acryl All Weather, Starlight Blue, Soltis 92, Twilight Pearl
Montage	Wand- und Deckenmontage, Dachsparrenmontage



Terrea G60



Terrea 530

Offene Gelenkarm-Markise

Terrea 530

Solides Basis-Modell

Lust auf angenehme Sommerluft? Diese Gelenkarm-Markise ist trotz des zurückhaltenden Designs überzeugend in ihrer Funktion. Sie ist ein idealer Schattenspender und lässt keine Wünsche offen.

Brillante Extras

- LED-Stripe Lichtschiene
- Heizstrahler
- Bedienung mittels WMS Sender
- WMS Windsensor schützt die Markise bei starkem Wind
- Tuchbeschriftung (Siebdruck)

Ihre Vorteile

- Schutz gegen tiefstehende Sonne durch Einstellen des Neigungswinkels bis 90°
- Große Auswahl an Gestaltungsmöglichkeiten
- LB-Ausführung für großen Ausfall bei kleiner Markisenbreite möglich

max. Breite	6.000 mm
max. Ausfall	3.000 mm
max. Neigungswinkel	90°
Gelenkarm	Kraftübertragung durch Textilband
Antrieb	Motor, optional: WMS Funkmotor, Kurbel
Farbe	Pulverbeschichtet in RAL 9016, RAL 9006, W4916, optional gem. WAREMA Farbwelt
Markisentuch	Acryl, optional Acryl All Weather, Starlight Blue, Soltis 92, Twilight Pearl
Montage	Wand- und Deckenmontage, Dachsparrenmontage



- 1 Ausfallprofil
- 2 Markisentuch
- 3 Volant

Offene Gelenkarm-Markise Terrea 700S

Unsichtbare Integration

Mit dieser Gelenkarm-Markise schaffen Sie jederzeit ein angenehmes Schattenplätzchen. Dank der unsichtbaren Montage im Schacht fügt sie sich besonders dezent in die Gebäudefassade ein.

Ihre Vorteile

- Komplet in die Fassade integrierbar
- Individuelle Anpassung der vorderen Blende an die Fassadengestaltung
- Modernes Design und zuverlässiger Schutz – genau dann, wenn Sie ihn brauchen
- Optimale Raumausnutzung
- Große Dessin-Auswahl für Ihre Wunschgestaltung, egal ob schlicht oder auffällig

Brillante Extras

- Bedienung mittels WMS Sender
- WMS Windsensor schützt die Markise bei starkem Wind
- Tuchbeschriftung (Siebdruck)



- 1 Vordere Blende
- 2 Markisentuch

max. Breite	5.960 mm
max. Ausfall	3.000 mm
max. Neigungswinkel	20°
Gelenkarm	Kraftübertragung durch Kette/Seil, optional Segment
Antrieb	Motor, optional: WMS Funkmotor
Farbe	Pulverbeschichtet gem. WAREMA Farbwelt
Markisentuch	Acryl, optional Acryl All Weather, Starlight Blue, Soltis 92, Twilight Pearl
Montage	Wandmontage



Ausstattungs-Extras

Terrea Terrassen-Markisen



Es werde Licht!
LED-Stripes und Lichtschiene:
Die LED-Stripe Lichtschiene
sowie die in die Markise integrier-
baren LED-Stripes lassen sich mit
dem WMS Dimmer nach Ihren
persönlichen Vorlieben regulieren.





WMS Windsensor

- Markise fährt bei Wind automatisch ein
- Kaum sichtbar am Ausfallprofil der Markise montiert
- Empfindlichkeit des Windsensors auf den Ausfall der Markise abgestimmt
- Präzise Erfassung der Bewegung am Ausfallprofil mithilfe des Erschütterungssensors



Integrierte Steuerung

- WMS Komponenten bereits ab Werk eingebaut
- Je nach Produkttyp direkt im Tragrohr integriert oder verschwindet komplett im Wellengehäuse
- Steuerung perfekt auf Markisentyp und Ausfall der Markise abgestimmt



Design Heizstrahler

- Modernes, flaches Gehäuse
- Gehäuse ist pulverbeschichtet d.h. Farbanpassung an das Gestell des Sonnenschutzproduktes möglich
- Hohe Leistung mit 2200 Watt
- Schalten und Dimmen in drei Heizstufen mit WMS Dimmer 0-10 V
- Einfache Bedienung per WMS Sender oder Smartphone



Terrea G60

Schwenkgetriebe

- Durch einfaches Drehen der Kurbel kann der Neigungswinkel der Markise dem jeweiligen Sonnenstand angepasst werden



Volant-Rollo

- Senkrecht absenkbares Volant-Rollo im Ausfallprofil
- Antrieb durch Kurbel oder Motor
- Komfortable Bedienung mittels WMS Komfort-Steuerung
- Perfekter Schutz vor tiefstehender Sonne



Volant-Formen

- Eleganter Markisen-Abschluss in drei Formen von gerade bis gebogen
- Passgenaue Einfassung in verschiedenen Farben



Nr. 3 = eingefasst

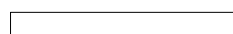

Nr. 7 = eingefasst



Nr. 11 = eingefasst

Seiten-Markise

Ungestörtes Genießen



5 Jahre
HERSTELLER
GARANTIE
warema.de/garantie

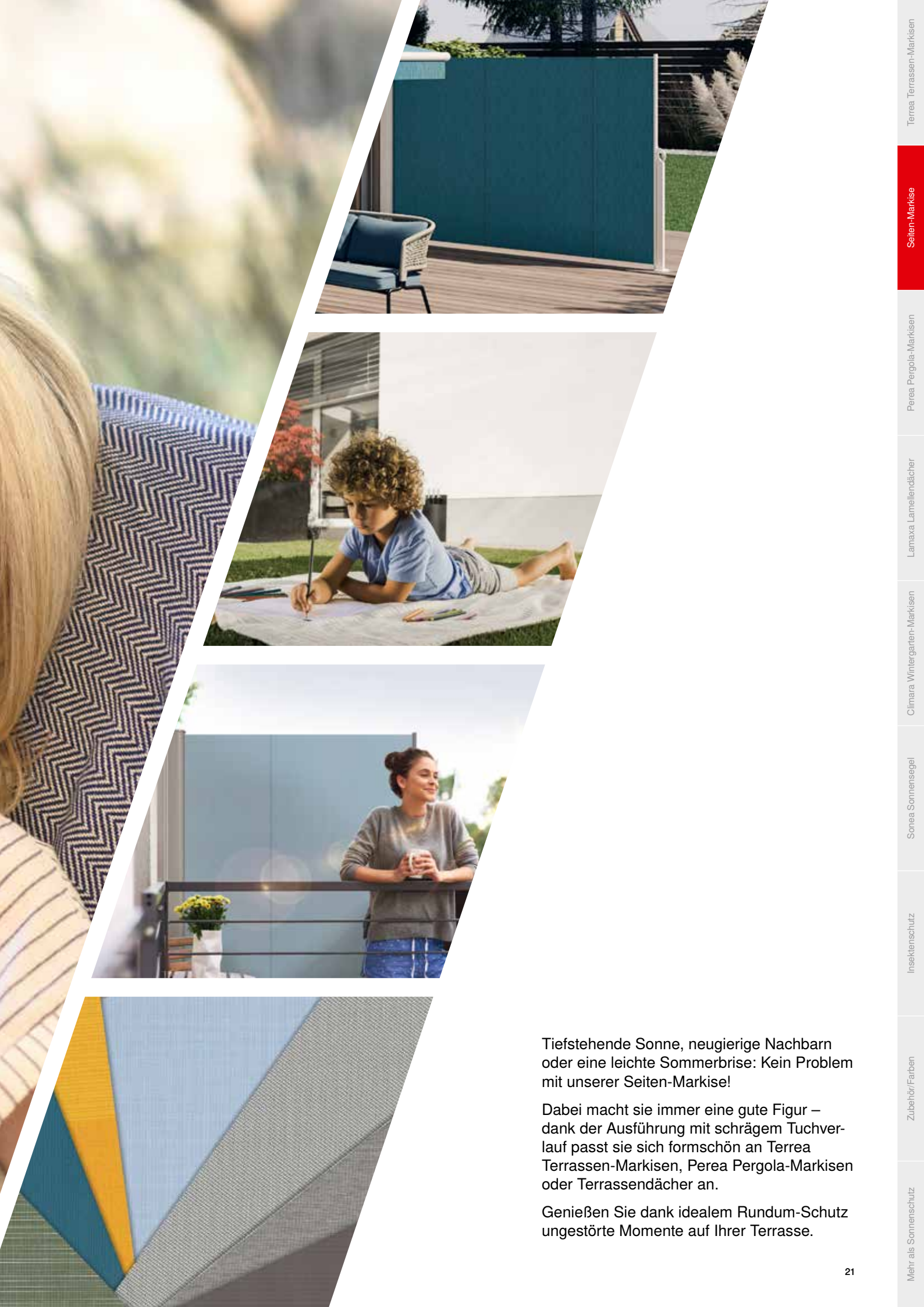

Tiefstehende Sonne, neugierige Nachbarn oder eine leichte Sommerbrise: Kein Problem mit unserer Seiten-Markise!

Dabei macht sie immer eine gute Figur – dank der Ausführung mit schrägem Tuchverlauf passt sie sich formschön an Terrea Terrassen-Markisen, Perea Pergola-Markisen oder Terrassendächer an.

Genießen Sie dank idealem Rundum-Schutz ungestörte Momente auf Ihrer Terrasse.



Seiten-Markise

390

Seitlicher Dreifachschutz

Gönnen Sie sich ein Maximum an Schutz: Vor tiefstehender Sonne, neugierigen Blicken oder einem lauen Sommerlüftchen. Unsere Seiten-Markise ist mit nur einem Handgriff kinderleicht herausziehbar.

Ihre Vorteile

- Seitlicher Wind-, Sonnen- und Sichtschutz
- Schräger Tuchverlauf passt sich optimal an Terrassen-Markise, Pergola-Markise oder Terrassendach an
- Die Kassette bietet dem Markisentuch im eingefahrenen Zustand perfekten Schutz
- Einfaches Bedienen per Handgriff

Ausstattungs-Extras

Seiten-Markise



Stoffqualitäten / Dessins

- Vielfältige Farbwelten und Dessins – ob trendig oder klassisch und zeitlos
- Unterschiedliche Stoffqualitäten für jede Anforderung (z. B. Nachhaltigkeit, Wasserfestigkeit, Brandschutz)
- Mehr zur neuen SPECTRUM Markisen-Kollektion unter www.markisen-kollektion.de



- 1 Kasette
- 2 Auszugprofil
- 3 Handgriff
- 4 Wandträger
- 5 Haltepfosten
- 6 Markisentuch

max. Höhe	2.500 mm
max. Auszug	5.000 mm
max. Fläche	10 m ²
Bedienung	Bediengriff
Farbe	Pulverbeschichtet gem. WAREMA Farbwelt
Markisentuch	Acryl, optional Acryl All Weather, Starlight Blue, Soltis 92, Screen, Twilight Pearl
Montage	Montage der Kasette an Wand oder in die Laibung

Perea Pergola-Markisen

Freiraum mit Stil



5 Jahre
HERSTELLER
GARANTIE
warema.de/garantie



Sie erwarten von Ihrem Sonnenschutz nicht nur ein gemütliches Schattenplätzchen im Freien, sondern legen auch größten Wert auf attraktives Design?

Dann entdecken Sie die hochwertigen Perea Pergola-Markisen von WAREMA. Diese begeistern durch ihre harmonische Formensprache und setzen so einzigartige Akzente auf jeder Terrasse. Gleichzeitig sichert die stabile Konstruktion jederzeit einen optimalen Sonnen- und Wetterschutz – auch wenn es mal etwas stürmisch wird. Die Vielfalt an Dessins, Farbtönen und Gestellfarben sowie die zahlreichen Extras garantieren Ihnen ein Maximum an Gestaltungsfreiheit und Bedienkomfort.

Verlängern Sie mit unseren Perea Pergola-Markisen Ihre „Sommerzeit“ um viele Tage und gönnen Sie sich ein Plus an Wohlfühlatmosphäre!

Pergola-Markise Perea P20



Smart Living control

Steuern Sie Ihre Sonnenschutzprodukte mit Smart Living control komfortabel per Handsender. Dank der Sonnenautomatik genießen Sie optimalen Komfort.



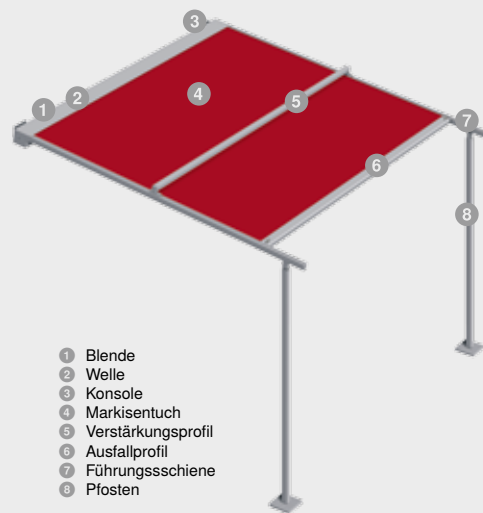

- 1 Blende
- 2 Welle
- 3 Konsole
- 4 Markisentuch
- 5 Verstärkungsprofil
- 6 Ausfallprofil
- 7 Führungsschiene
- 8 Pfosten

max. Breite	6.500 mm
max. Tiefe	6.000 mm
Antrieb	Motor, optional WMS Funkmotor
Farbe	Pulverbeschichtet gem. WAREMA Farbwelt
Markisentuch	Acryl, optional Acryl All Weather, Starlight Blue, Screen, Soltis 92, Twilight Pearl
Montage	Montage der Pfosten auf bauseitigem Fundament bzw. Schraubfundamenten, Blendenbefestigung an Hauswand

Sonnige Aussichten

Freuen Sie sich auf eine perfekte Kombination aus zuverlässigem und windstabilem Sonnenschutz – für einen echten Wohlfühlplatz auf Ihrer Terrasse. Das filigrane Design und die geradlinige Bauform mit eckiger Blende und dezenten seitlichen Führungsschienen sind optisch ein absoluter Hingucker.

Ihre Vorteile

- Filigranes und stylisches Design
- Moderne Form, passend zur kubischen Architektur
- Hohe Windstabilität
- Hervorragende Tuchspannung durch Verstärkungsprofil

Brillante Extras

- Optionales mitlaufendes Verstärkungsprofil
- Integrierte LED-Stripes
- LED-Stripe Lichtschiene mit eckigem Lichtschienen-Profil
- Heizstrahler
- WMS Sensorik
- Multicube Set
- Wandanschlussprofil mit Regendach



Unser Highlight:

Ein echter Blickfang ist die Perea P40, die sowohl in gerader als auch gebogener Ausführung erhältlich ist.

Perea P40

Pergola-Markise Perea P40

Stilvoller Schattenspender

Kombinieren Sie erstklassigen Sonnenschutz mit herausragendem Design und verwandeln Sie Ihre Terrasse mit einer Perea Pergola-Markise in eine echte Wohlfühlzone. Für noch mehr Individualität haben Sie die Wahl zwischen einer gebogenen oder einer geraden Führungsschiene. Ein echter Blickfang an Ihrem Haus!

Brillante Extras

- Optionales mittlaufendes Verstärkungsprofil
- Volant-Rollo mit Kurbel/Motor
- Integrierte LED-Stripes
- LED-Stripe Lichtschiene
- Heizstrahler
- Bedienung von Markise und Beleuchtung mittels WMS Sender
- WMS Sensorik
- Wandanschlussprofil mit Regendach

Ihre Vorteile

- Erweiterung der Terrasse oder der Gewerbefläche
- secudrive® Technologie: Das Markisentuch läuft straff und sicher in der Führungsschiene und es entstehen keine Lichtspalte
- Führungsschienen gerade oder gebogen möglich
- Demontierbar in den Wintermonaten

max. Breite	6.500 mm
max. Tiefe	7.000 mm
Antrieb	Motor, optional WMS Funkmotor
Farbe	Pulverbeschichtet gem. WAREMA Farbwelt
Markisentuch	Acryl, optional Acryl All Weather, Starlight Blue, Soltis 92, Twilight Pearl
Besonderheit	Ausführung mit geraden oder gebogenen Führungsschienen
Montage	Montage der Pfosten auf bauseitigem Fundament bzw. Schraubfundamenten, Blendenbefestigung an Hauswand

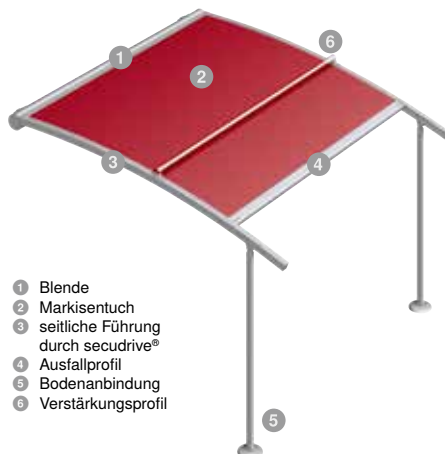

Pergola-Markise P40 WeatherEdition

Perfekter Schutz bei Wind und Regen

Die Pergola-Markise vereint Sonnen- und Wetterschutz auf praktische Weise. Die großflächige transluzente Bespannung hält die Hitze fern und bietet, dank des in den Stoff integrierten Entwässerungsgitters, zudem einen wirksamen Schutz vor Regen. Passendes Zubehör wie stimmungsvolle LED-Stripes sorgen auch in den Abendstunden für ein angenehmes Ambiente

Ihre Vorteile

- secudrive® Technologie: Das Markisentuch läuft straff und sicher in der Führungsschiene und es entstehen keine Lichtspalte
- Wetterfester und regensicherer Stoff für ein angenehmes Klima unter der Markise
- in den Stoff eingearbeitetes Entwässerungsgitter für einen sicheren Regenablauf
- Demontierbare Führungsschienen in den Wintermonaten

Brillante Extras

- Integrierte LED-Stripes
- Heizstrahler
- LED-Stripe Lichtschiene
- Bedienung von Markise und Beleuchtung mittels WMS Sender
- Multicube Set
- Terrassengestell

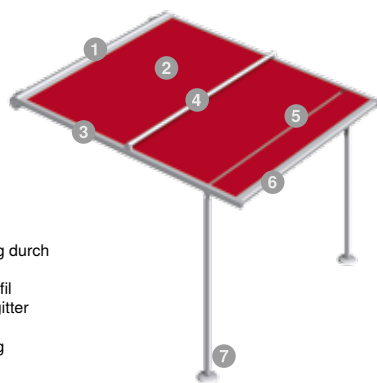

- 1 Blende
- 2 Markisentuch
- 3 seitliche Führung durch secudrive®
- 4 Verstärkungsprofil
- 5 Entwässerungsgitter
- 6 Ausfallprofil
- 7 Bodenanbindung

max. Breite	6.000 mm
max. Ausfall	5.000 mm
Antrieb	Motor, optional WMS Funkmotor
Farbe	Pulverbeschichtet gem. WAREMA Farbwelt
Markisentuch	Sunworker Top, Sunvas Perla FR
Besonderheit	Regenfest (Regenklasse 2) mit eingearbeitetem Entwässerungsgitter
Montage	Montage der Pfosten auf bauseitigem Fundament bzw. Schraubfundamenten, Blendenbefestigung an Hauswand



Perea P40 WeatherEdition

Unser Highlight:

Mit der innovativen Stoffqualität Sunvas Perla FR ist der perfekte Schutz vor Sonne und Regen gegeben. Dank des in den Stoff eingearbeiteten PVC-Gitters ist eine kontrollierte Entwässerung in die integrierte Entwässerungsrinne gewährleistet.

Perea P60

Pergola-Markise Perea P60

Wetterfestigkeit trifft auf filigranes Design

Mit dieser regensicheren Perea Markise machen Sie sich von Wind und Wetter unabhängig und nutzen die Natur als zusätzlichen Freiraum. Durch ein in den Stoff eingearbeitetes PVC-Gitter ist eine kontrollierte Wasserabführung in die integrierte Entwässerungsrinne möglich.

Brillante Extras

- Vorbau-Markisen mit easyZIP-Führung zur senkrechten Verschattung
- GranTex mit easyZIP-Führung zur senkrechten Verschattung für große Breiten und filigranem Kasten
- Integrierte LED-Stripes oder LED-Stripe Lichtschiene
- Heizstrahler
- Seiten-Markise
- Multicube Set
- Spannrahmen
- Bedienung von Markise und Beleuchtung mittels WMS Sender

Ihre Vorteile

- Filigrane Optik
- Kontrollierte Entwässerung
- Wetterfeste und lichtdurchlässige Stoffe für ein angenehmes Klima unter der Markise
- secudrive® Technologie: Das Markisentuch läuft straff und sicher in der Führungsschiene und es entstehen keine Lichtspalte

max. Breite	6.000 mm
max. Ausfall	5.000 mm
max. Fläche	30 m ²
Antrieb	Motor, optional WMS Funkmotor
Farbe	Pulverbeschichtet gem. WAREMA Farbwelt
Markisentuch	Sunvas Perla FR, Sunworker Top
Montage	Wand-, Decken- und Dachsparrenmontage



- 1 Blende
- 2 Markisentuch
- 3 Seitliche Führung durch secudrive®
- 4 Ausfallprofil
- 5 Entwässerungsrinne
- 6 Verstärkungsprofil

Pergola-Markise Perea P70

Extravaganter Wetterschutz

Dank der wetterfesten Perea Markise können Sie die Zeit auf Ihrer Terrasse verlängern - egal ob in den Abendstunden oder bei schlechtem Wetter. Die innovative Faltechnik sorgt für ein extravagantes Markisen-Design.

Ihre Vorteile

- Schöne Optik durch Faltechnik
- Mitlaufende Verstärkungsprofile sorgen für eine sehr gute Tuchspannung
- Wetterfester und regensicherer Stoff für ein angenehmes Klima unter der Markise
- Sehr hohe Windstabilität
- Kontrollierter Regenablauf

Brillante Extras

- LED-Stripe Lichtschienen an den Verstärkungsprofilen
- GranTex mit easyZIP-Führung zur senkrechten Verschattung für große Breiten und filigranem Kasten
- Vorbau-Markisen mit easyZIP-Führung zur senkrechten Verschattung
- Heizstrahler
- Seiten-Markise
- Spannrahmen
- Multicube Set



- 1 Bespannung
- 2 Seitliche Führung
- 3 Mitlaufende Verstärkungsprofile mit optionalen LED-Stripe Lichtschienen
- 4 Entwässerungsrinne

max. Breite	6.000 mm
max. Ausfall	6.000 mm
max. Fläche	36 m ²
Antrieb	Motor
Farbe	Pulverbeschichtet gem. WAREMA Farbwelt
Markisentuch	Soltis W96
Montage	Wandmontage



Perea P70

Unser Highlight:

Die Perea P70 ist äußerst windstabil und hält auch stürmischem Wetter stand. Die mitlaufenden Verstärkungsprofile sorgen für eine sehr gute Tuchspannung des wetterfesten und regensicheren Stoffes.

Ausstattungs-Extras

Perea Pergola-Markisen





Design Heizstrahler

- Modernes, flaches Gehäuse
- Gehäuse ist pulverbeschichtet d.h. Farbanpassung an das Gestell möglich
- Hohe Leistung mit 2200 Watt
- Schalten und Dimmen in drei Heizstufen mit WMS Dimmer 0-10 V
- Einfache Bedienung per WMS Sender oder Smartphone



Integrierte Beleuchtung

- Integrierte LED-Stripes
- Bedienung mittels WMS Dimmer und WMS Sender
- Für Perea P20, P40, P40 Weather Edition und P60



Multicube

- Betonfundamente nicht zwingend notwendig
- Pfostenbefestigung ohne Verschraubung in den Untergrund
- Praktische, zusätzliche Sitzmöglichkeit
- Individuelle Farbe des Stahlkorbs gemäß WAREMA Farbwelt möglich
- Befüllung wählbar (bauseits), da der Stahlkorb leer geliefert wird
- Farbvarianten Holzstz: dunkelbraun, grau, anthrazit



Vorbau-Markisen mit easyZIP-Führung

- Senkrechte Verschattung bei Perea P60 und P70
- Große Dessinauswahl
- Besondere Stabilität und fester Halt dank Reißverschlussssystem



GranTex mit easyZIP-Führung

- Senkrechte Verschattung bei Perea P60 und P70
- Gleichmäßige Behangoptik für Anlagen mit großer Breite und filigranem Kasten
- Mehr Stabilität durch Tuchwellenabstützung bei Anlagen bis 6 m Breite

Lamaxa Dachsysteme

Stilvolle Lebens(t)räume



5 Jahre
HERSTELLER
GARANTIE

warema.de/garantie



Sie wünschen sich für Ihre Freifläche eine formschöne und schattenspendende Lösung, die auch Schutz vor Regen bietet?

Unsere neuen traumschönen Lamaxa Dachsysteme machen das möglich. Freuen Sie sich auf ein exklusives Produkt, das dank einer großen Farbvielfalt viel Raum für Ihre individuellen Gestaltungswünsche ermöglicht. Die durchdachte Bauweise bietet gleichzeitig einen sicheren Sonnen- und Wetterchutz. Genau da wo Sie ihn brauchen. Die stabilen Lamellen können flexibel gewendet sowie ein- und ausgefahren werden. So können Sie so viel Sonne genießen, wie Sie möchten und machen sich auch von Regenwetter unabhängig.

Genießen Sie Ihr Leben im Freien in vollen Zügen und nutzen Sie die Natur ganz unbeschwert.

Glasdach Lamaxa L50 View



Unsere Empfehlung:

Komfortable und einfache Steuerung der Lamaxa Lamellendächer via WMS WebControl pro. Die Bedienung erfolgt bequem per App oder Sprachsteuerung.
www.warema.de/webcontrol



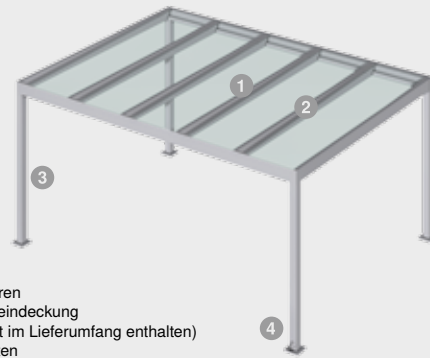
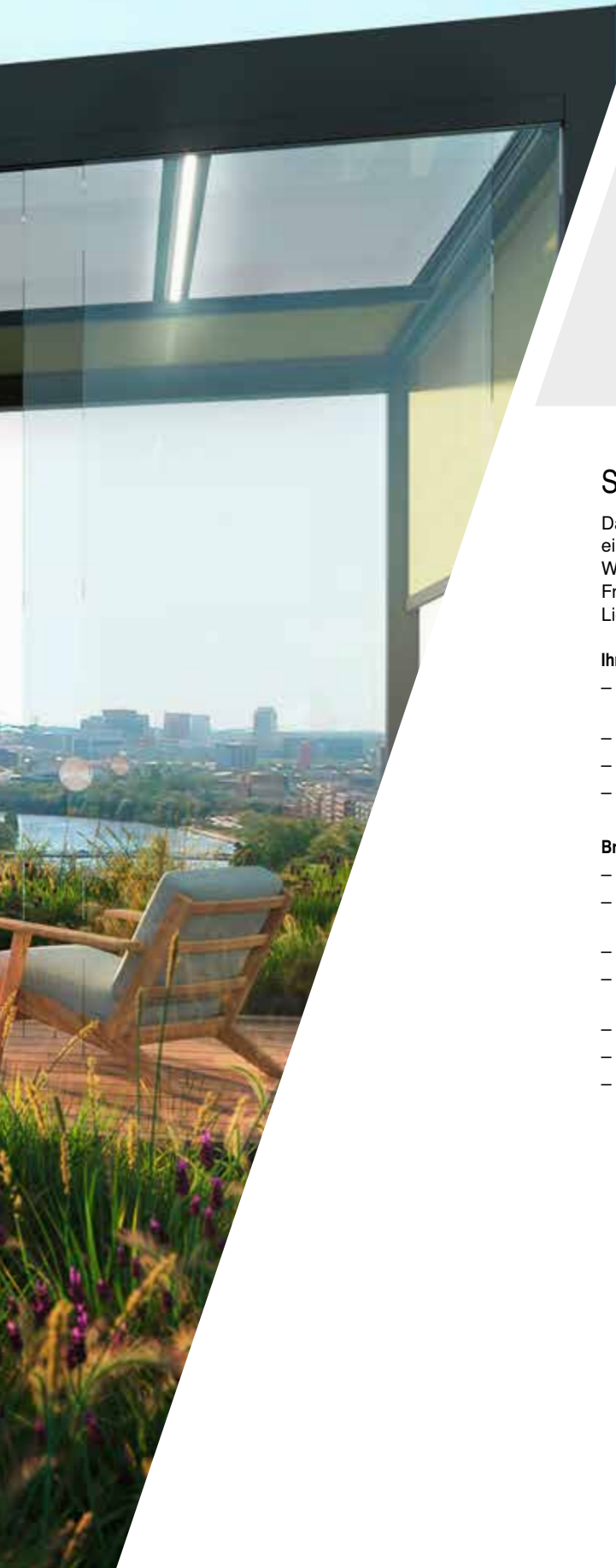

- 1 Sparren
- 2 Glaseindeckung
(nicht im Lieferumfang enthalten)
- 3 Pfosten
- 4 Wasserablauf

max. Breite	7.000 mm
max. Ausfall	4.500 mm
Farbe	Pulverbeschichtet gem. WAREMA Farbwelt, Oberflächenqualität Feinstruktur
Montage	Wandanbindung, optional freistehend

Sonnenschutz mit besten Aussichten

Dank der transparenten Glaseindeckung ermöglicht das kubische Glasdach einen traumhaften Blick. In Kombination mit einer innen- oder außenliegenden Wintergarten-Markise Climara ist zudem ein wirksamer Sonnenschutz garantiert. Freuen Sie sich auf einen ganzjährig wettergeschützten Lieblingsplatz mit viel Licht.

Ihre Vorteile

- Deckt Flächen von bis zu 6 m Breite und 4,5 m Länge mit nur 2 oder 4 Pfosten freitragend ab
- Filigranes Design
- Windgeschützter Aufenthaltsort im Freien - auch bei schlechter Witterung
- Ganzjährig nutzbar

Brillante Extras

- In die Sparren integrierte LED-Beleuchtung
- Außen- oder innenliegende Verschattung mit Wintergarten-Markise Climara W10 oder W20
- Einsatz von GranTex mit easyZIP-Führung für eine senkrechte Verschattung
- Integration von Schiebeelementen aus Glas, Holz oder Aluminium als seitlicher Sicht- und Wetterschutz
- Heizstrahler
- Bedienung von Sonnenschutz und Beleuchtung mittels WMS Sender
- Automatische Steuerung abhängig von Sonne, Wind und Regen mit der WMS Wetterstation plus



Lamaxa L50

Lamellendach Lamaxa L50

Stylische Wohlfühl-Oase

Genießen Sie auf Ihrer Terrasse ganzjährig einen zuverlässigen Schutz vor Sonne, Wind und Regen. Das robuste Lamellendach begeistert durch filigrane Formen und garantiert dank drehbarer Lamellen höchsten Nutzerkomfort. Eine große Auswahl an innovativen Extras sorgt für maximale Individualität. Für ein echtes Plus an Lebensqualität!



reddot winner 2021

Brillante Extras

- Integrierte LED-Stripes in den Lamellen, rundum LED- oder RGB- Beleuchtung (direkt und/oder indirekt)
- GranTex mit easyZIP-Führung für eine senkrechte Verschattung
- Schiebeelemente aus Glas, Holz oder Aluminium als seitlicher Sicht- und Wetterschutz
- Heizstrahler
- Schutzprofil für einen formschönen Abschluss zwischen Traverse und Lamelle und Schutz vor Spritzwasser
- Bedienung mittels WMS Sender
- Automatische Steuerung mit der WMS Wetterstation

Ihre Vorteile

- Filigranes Design
- Freistehend oder an die Wand angebunden
- Perfekte Integration des Motors in der Lamelle
- Sonneneinstrahlung individuell regulierbar durch Lamellenwendung

max. Breite	4.500 mm
max. Ausfall	6.000 mm
Antrieb	WMS Funkmotor
Farbe	Pulverbeschichtet gem. WAREMA Farbwelt, Oberflächenqualität Feinstruktur
Montage	Freistehend, optional Wandanbindung

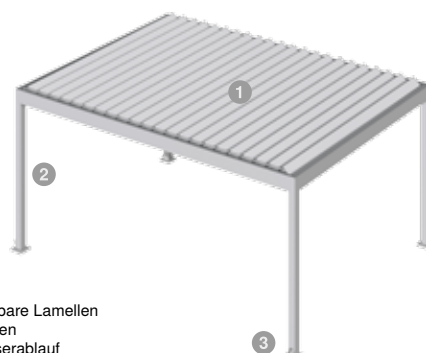

- 1 Drehbare Lamellen
- 2 Pfosten
- 3 Wasserablauf

Stoffdach Lamaxa L50 Tex

Stilvoller Blickfang

Ob freistehend oder passgenau an die Hauswand angebunden: Das elegante Stoffdach passt sich perfekt an jede Einbausituation an. Absolutes Highlight ist die fahrbare Bespannung – wahlweise einsetzbar als reiner Sonnenschutz oder als wetterfestes Textildach mit praktischem Regenablaufsystem. Der Stoff, aus dem Terrasseräume sind!

Ihre Vorteile

- Regenfeste Bespannung mit integriertem Regenablaufsystem, alternativ mit Acryl-Stoffen als Sonnenschutz nutzbar
- secudrive® Technologie: Das Markisentuch läuft straff und sicher in der Führungsschiene und es entstehen keine Lichtspalte
- Der aufgerollte Stoff verschwindet witterungsgeschützt in der Blende

Brillante Extras

- GranTex mit easyZIP-Führung zur senkrechten Verschattung
- Heizstrahler
- Dimmbare LED-Stripes im horizontalen oder vertikalen Bereich, direkt und/oder indirekt
- RGB-Beleuchtung als indirekte Beleuchtungsvariante
- Schiebeelemente aus Glas, Holz oder Aluminium für einen seitlichen Sicht- und/oder Wetterschutz
- Zusätzlicher Pfosten zur Schaffung eines freien Durchgangs
- Eingerückter Pfosten zur Realisierung eines Dachüberstandes
- Bedienung mittels WMS Sender
- Automatische Steuerung mit der WMS Wetterstation

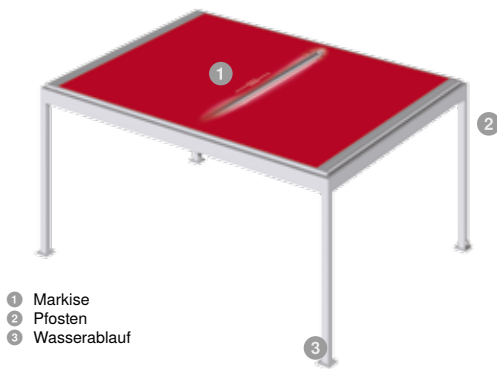

- 1 Markise
- 2 Pfosten
- 3 Wasserablauf

max. Breite	4.000 mm
max. Ausfall	6.000 mm
Antrieb	WMS Funkmotor
Farbe	Pulverbeschichtet gem. WAREMA Farbwelt, Oberflächenqualität Feinstruktur
Markisentuch	Sunworker Top (Regenschutz), Acryl Standard (Sonnenschutz)
Montage	Freistehend, optional Wandanbindung



Lamaxa L50 Tex



Lamaxa L50 Line

Lamaxa L50 Line

Große Genussmomente im Freien

Das filigrane Lamaxa L50 Line eignet sich perfekt, um sehr große Flächen stilvoll zu verschatten – zum Beispiel in der Außengastronomie. Ganz nach Wunsch lassen sich mehrere Anlagen an der langen oder breiten Seite koppeln. Dank drehbarer Lamellen ist zu jeder Zeit ein optimaler Sonnengenuss garantiert.

Brillante Extras

- Integrierte LED-Stripes in den Lamellen, rundum LED- oder RGB-Beleuchtung (direkt und/oder indirekt)
- GranTex mit easyZIP-Führung für senkrechte Verschattung
- Schiebeelemente aus Glas, Holz oder Aluminium als seitlicher Sicht- und Wetterschutz
- Heizstrahler
- Schutzprofil für einen formschönen Abschluss zwischen Traverse und Lamelle und Schutz vor Spritzwasser
- Bedienung mittels WMS Sender
- Automatische Steuerung mit der WMS Wetterstation

Ihre Vorteile

- Bis zu 6 Dächer können aneinandergereiht werden
- Sehr große Flächen verschattbar

max. Breite	27 m (6 Dächer in Reihe)
max. Ausfall	36 m (6 Dächer in Reihe)
Lamellen	Lamellen sind drehbar
Antrieb	WMS Funkmotor
Gestellfarbe	Pulverbeschichtet gem. WAREMA Farbwelt, Oberflächenqualität Feinstruktur
Montage	Freistehend, optional Wandanbindung

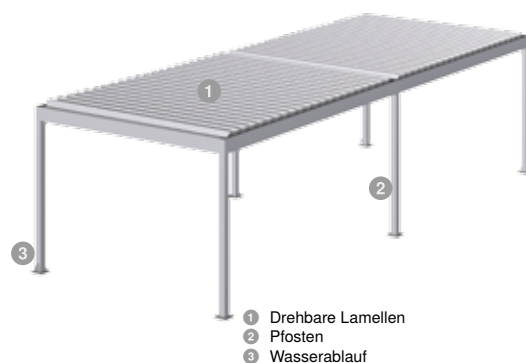

- 1 Drehbare Lamellen
- 2 Pfosten
- 3 Wasserablauf

L50 Sternanlage

Sonnenschutz ganz groß gedacht

Sie möchten sehr große Flächen in der Außengastronomie stilvoll verschatten? Die elegante Sternanlage ermöglicht es, mehrere Anlagen in Länge und Breite aneinanderzureihen – genau angepasst auf Ihre Platzverhältnisse. Schaffen Sie ein einladendes Flair für Gäste und einen geschmackvollen Wohlfühlraum im Freien.

Ihre Vorteile

- Neben der Line-Ausführung ist die L50 jetzt auch flexibel kombinierbar als Sternanlage
- Ideal für den Gastronomiebereich einsetzbar

Brillante Extras

- Integrierte LED-Stripes in den Lamellen, rundum LED- oder RGB-Beleuchtung (direkt und/oder indirekt)
- GranTex mit easyZIP-Führung für senkrechte Verschattung
- Schiebeelemente aus Glas, Holz oder Aluminium als seitlicher Sicht- und Wetterschutz
- Heizstrahler
- Schutzprofil für einen formschönen Abschluss zwischen Traverse und Lamelle und Schutz vor Spritzwasser
- Bedienung mittels WMS Sender
- Automatische Steuerung mit der WMS Wetterstation

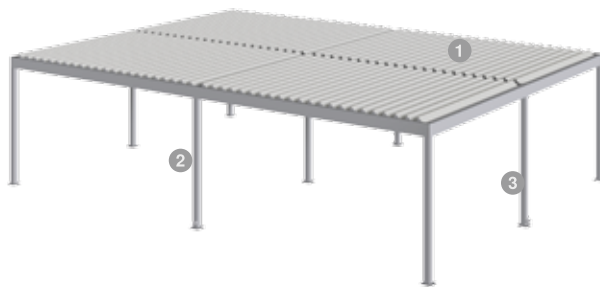

- 1 Drehbare Lamellen
- 2 Pfosten
- 3 Wasserablauf

max. Breite	27 m (6 Dächer in Reihe)
max. Ausfall	36 m (6 Dächer in Reihe)
Lamellen	Lamellen sind drehbar
Antrieb	WMS Funkmotor
Gestellfarbe	Pulverbeschichtet gem. WAREMA Farbwelt, Oberflächenqualität Feinstruktur
Montage	Freistehend, optional Wandanbindung

Lamaxa L50 Sternanlage





Smart Living connect

Mit Smart Living connect bedienen Sie Ihre Produkte mit WMS WebControl pro per Smartphone oder Sprachsteuerung ganz komfortabel – auch von unterwegs.



Lamaxa L60

Lamellendach Lamaxa L60

Wetterfester Rundumschutz

Das Lamellendach Lamaxa L60 bietet Ihnen genau so viel Sonne, wie Sie für Ihren Lieblingsplatz im Freien brauchen. Dank der praktischen Lamellenwendung kann der Sonnengenuss genau reguliert werden. Bei geschlossenen Lamellen bietet das Lamellendach einen zuverlässigen Schutz vor Regen.

Brillante Extras

- Integrierte Markisen mit easyZIP-Führung für senkrechte Verschattung
- Schiebeelemente aus Glas, Holz oder Aluminium für einen seitlichen Sicht- und/oder Wetterschutz
- Dimmbare LED-Stripes im horizontalen oder vertikalen Bereich, direkt und/oder indirekt
- RGB-Beleuchtung als indirekte Beleuchtungsvariante
- Bedienung mittels WMS Sender
- Automatische Steuerung mit der WMS Wetterstation

Ihre Vorteile

- Freistehend oder an die Wand angebunden
- Flexibel einsetzbar
- Heizstrahler
- Sonneneinstrahlung individuell regulierbar durch Lamellenwendung
- Zuverlässiger Wetterschutz bei geschlossenen Lamellen
- Zusätzlicher Pfosten zur Schaffung eines freien Durchgangs
- Eingerückter Pfosten zur Realisierung eines Dachüberstandes

max. Breite	4.750 mm
max. Ausfall	6.330 mm
Lamellen	Lamellen sind drehbar
Antrieb	WMS Funkmotor
Gestellfarbe	Pulverbeschichtet gem. WAREMA Farbwelt, Oberflächenqualität Feinstruktur
Montage	Freistehend, optional Wandanbindung



- 1 Drehbare Lamellen
- 2 Pfosten
- 3 Wasserablauf

Lamellendach Lamaxa L70

Traumhafter Rückzugsort

Das Lamellendach Lamaxa L70 ist Ihr Rückzugsort zum Entspannen bei Sonnenschein – aber auch bei Regen, wenn Sie dennoch Zeit im Freien verbringen möchten. Das Plus beim Lamaxa L70: Die Lamellen können nicht nur per Funk gewendet, sondern ebenso ein- und ausgefahren werden.

Ihre Vorteile

- Freistehend oder an die Wand angebunden
- Dreh- und verfahrbare Lamellen auf Knopfdruck
- Anpassbar an den Sonnenstand
- Auch bei schlechtem Wetter kann gemütlich unter dem Lamaxa L70 verweilt werden

Brillante Extras

- Integrierte Markisen mit easyZIP-Führung zur senkrechten Verschattung
- Heizstrahler
- Dimmbare LED-Stripes im horizontalen oder vertikalen Bereich, direkt und/oder indirekt
- RGB-Beleuchtung als indirekte Beleuchtungsvariante
- Schiebeelemente aus Glas, Holz oder Aluminium für einen seitlichen Sicht- und/oder Wetterschutz
- Zusätzlicher Pfosten zur Schaffung eines freien Durchgangs
- Eingerückter Pfosten zur Realisierung eines Dachüberstandes
- Bedienung mittels WMS Sender
- Automatische Steuerung mit der WMS Wetterstation



- 1 Drehbare und verfahrbare Lamellen
- 2 Pfosten
- 3 Wasserablauf

max. Breite	4.750 mm
max. Ausfall	6.330 mm
Lamellen	Lamellen sind drehbar und verfahrbar
Antrieb	WMS Funkmotor
Gestellfarbe	Pulverbeschichtet gem. WAREMA Farbwelt, Oberflächenqualität Feinstruktur
Montage	Freistehend, optional Wandanbindung

Lamaxa L70





Lamaxa Reihenanlage

Lamellendach Lamaxa L60/L70 Line

Volle Flexibilität

Familienfeiern im Freien sind ab sofort problemlos machbar, selbst wenn das Wetter nicht mit spielt. Denn das Lamaxa Lamellendach ist auch als Reihenanlage möglich. Dabei können zwei Anlagen auf einem mittigen Pfosten positioniert werden. Für Feiern und Verweilen im Freien ohne Einschränkungen.

Ihre Vorteile

- Für die Verschattung von sehr großen Flächen
- Für Lamaxa L60 und L70 erhältlich
- Freistehend oder an die Wand angebunden
- Lamellenwendung und/oder Verfahrbarkeit auf Knopfdruck
- Lamaxa Line kann sowohl in der Länge als auch in der Breite aneinander gereiht werden
- Eine Kombination aus L60 und L70 macht die Flexibilität perfekt

Brillante Extras

- Integrierte Markisen mit easyZIP-Führung zur senkrechten Verschattung
- Heizstrahler
- Dimmbare LED-Stripes im horizontalen oder vertikalen Bereich, direkt und/oder indirekt
- RGB-Beleuchtung als indirekte Beleuchtungsvariante
- Schiebeelemente aus Glas, Holz oder Aluminium für einen seitlichen Sicht- und/oder Wetterschutz
- Optional mit zusätzlichem Pfosten zur Schaffung eines freien Durchgangs
- Bedienung mittels WMS Sender
- Automatische Steuerung mit der WMS Wetterstation

max. Breite	4.500 mm / 9.000 mm
max. Ausfall	12.000 mm / 6.000 mm
Lamellen	Lamellen sind drehbar und / oder verfahrbar
Antrieb	WMS Funkmotor
Gestellfarbe	Pulverbeschichtet gem. WAREMA Farbwelt, Oberflächenqualität Feinstruktur
Montage	Freistehend, optional Wandanbindung

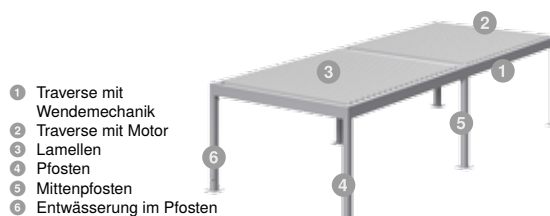

Lamellendach Lamaxa Free

Freie Sicht

Völlig neue Gestaltungsoptionen ermöglicht das Lamaxa Free. Die stylische Ausführung erlaubt einen uneingeschränkten Blick ins Freie, denn sie kommt völlig ohne Pfosten aus. Das Lamaxa Free wird in vorhandene Konstruktionen wie beispielsweise Betonringe eingebaut. Dabei kann es komplett integriert oder aufgesetzt angebracht werden. Verfügbar sind diese Varianten für die Produkte Lamaxa L60 und L70.



- 1 Traversen mit Motor
- 2 Traversen mit Wendemechanik
- 3 Lamellen (im eingefahrenen Zustand)
- 4 Entwässerung

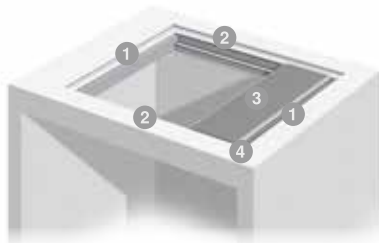

Ihre Vorteile

- Freie Gestaltungsmöglichkeiten
- Kann bereits bei der Hausplanung berücksichtigt werden
- Architektonisches Gestaltungselement

Brillante Extras

- Heizstrahler
- Dimmbare LED-Stripes (direkte und/oder indirekte Beleuchtung), horizontale Anbringung
- RGB-Beleuchtung als indirekte Variante
- Bedienung mittels WMS Sender
- Automatische Steuerung mit der WMS Wetterstation

max. Breite	4.500 mm
max. Ausfall	6.000 mm
Lamellen	Lamellen sind drehbar und verfahrbar
Antrieb	WMS Funkmotor
Gestellfarbe	Pulverbeschichtet gem. WAREMA Farbwelt, Oberflächenqualität Feinstruktur
Montage	Integrierte oder aufgesetzte Montage



Lamaxa Free

Ausstattungs-Extras

Lamaxa Dachsysteme



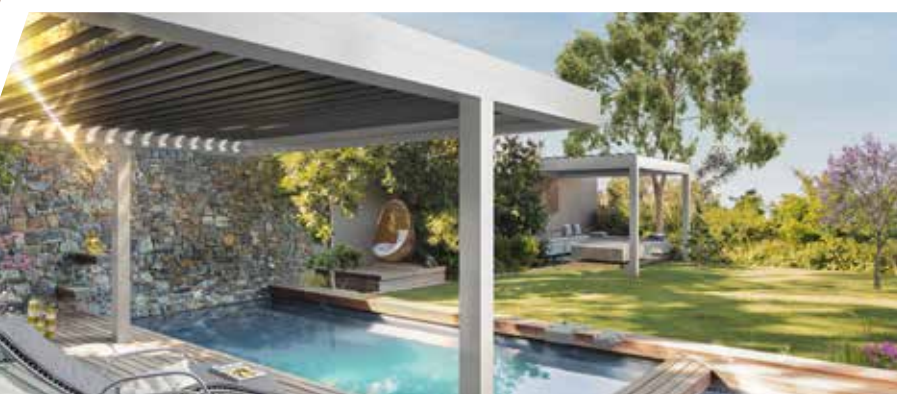

Senkrechte Verschattungen

L60 und L70:

- Integrierte Markisen mit easyZIP-Führung
- Hohe Windstabilität und fester Halt dank Reißverschlussystem

L50:

- GranTex mit easyZIP-Führung und Reißverschlussystem als idealer Sicht-, Sonnen- und Windschutz
- Perfektes Einfügen der Führungsschienen und der Blende an das Lamaxa L50

Schiebeelemente

- Edle Glasschiebesysteme
- Schiebeläden aus Holz oder Aluminium
- Komfortabel zusammen mit dem Lamaxa Lamellendach bestellbar

LED-/RGB-Beleuchtung

L60/L70:

- Dimmbare LED-Beleuchtung in den Traversen (indirekt und/oder direkt) oder in den Pfosten integriert
- RGB-Beleuchtung als indirekte Beleuchtungsvariante

L50/L50 Tex:

- Dimmbare LED- oder RGB-Beleuchtung oder als rundum Beleuchtungsvariante (indirekt und/oder direkt)
- LED-Beleuchtung an den Pfosten angebracht oder in der Lamelle integriert (L50)

L50 View:

- Dimmbare in die Sparren eingelassene LED-Beleuchtung

Zusätzlicher Pfosten

L50/L50 Tex/L60/L70:

- Mit einem zusätzlichen Pfosten kann das Lamellendach komfortabel erweitert werden z. B. für einen zusätzlichen Durchgang
- Bei Integration von easyZIP-Markisen kann ein freier Durchgang geschaffen werden

Eingerückter Pfosten

L50/L50 Tex/L60/L70:

- Schaffung eines Dachüberstandes um angrenzende Objekte wie z. B. Pools zu überdachen
- Flexiblere Positionierung des Eckpfostens für mehr Freiraum

Climara Wintergarten-Markisen

Angenehmes Wohlfühlambiente



NEU!

Profitieren Sie und Ihre Kunden von der staatlichen Förderung von ausgewählten Sonnenschutzprodukten.

Wir haben alle wichtigen Infos für Sie zusammengefasst unter www.warema.de/foerderung



Sie möchten das ganze Jahr über in Ihrem Wintergarten unbeschwert entspannen und den Blick in die Natur genießen?

Mit Climara Wintergarten-Markisen können Sie sich jederzeit rundum wohlfühlen und sind bei Bedarf perfekt vor der Sonne geschützt. Abgestimmt auf Ihre Anforderungen bieten wir Ihnen den optimalen Sonnen-, Sicht- und Blendschutz – ob für klassische Wintergärten, individuelle architektonische Lösungen mit großen Glasflächen oder Terrassendächer. Dank einer Vielfalt an Design-Varianten, Farben und vielen Extras können Sie sich Ihren Sonnenschutz ganz nach Ihren Vorstellungen gestalten.

Verwandeln Sie Ihr Zuhause mit WAREMA in Ihre persönliche Wohlfühloase!



Unsere Empfehlung:

Für zuverlässigen Schutz im senkrechten Bereich der Climara W10 sorgt der optionale Volant-Rollo. Tiefstehende Sonne, Zug durch Wind oder neugierige Blicke der Nachbarn sind somit passé. Er ist auf Wunsch ganz komfortabel mit dem WMS Funksystem bedienbar.



Climara W10

Wintergarten-Markise Climara W10

Lückenlose Verschattung

Genießen Sie die vier Jahreszeiten in Ihrem Wintergarten und seien Sie dank Ihrer Wintergarten-Markise dabei immer perfekt geschützt. Die Wintergarten-Markise Climara W10 wird innen bzw. unter Glas montiert. Dank der Führungstechnologie secudrive® erleben Sie eine Verschattung ohne Lichtspalt zwischen Markisentuch und Führungsschiene. Dem Trend nach klaren Formen folgen wir mit unserer neuen kubischen Blende.

Brillante Extras

- Volant-Rollo
- Integrierte LED-Stripes
- LED-Stripe Lichtschiene
- Eckige Blende wahlweise zum kubischen Design
- Laufrichtung auch „von unten nach oben“ möglich
- Bedienung mittels WMS Sender

Ihre Vorteile

- Innen- bzw. unter Glas liegender, flexibler Sonnenschutz im modernen Design
- secudrive® Technologie: Das Markisentuch läuft straff und sicher in der Führungsschiene und es entstehen keine Lichtspalte
- Flache und kompakte Bauweise
- Runde oder eckige Blendenform wählbar

max. Breite	6.500 mm
max. Ausfall	6.000 mm
max. Fläche	30 m ²
Antrieb	Motor, optional: WMS Funkmotor
Farbe	Pulverbeschichtet gem. WAREMA Farbwelt
Markisentuch	Acryl, optional Starlight Blue, Soltis 92, Screen, Twilight Pearl
Montage	Montage unter Glas bzw. innenliegend Montage über Halter in verschiedenen Abständen möglich



- 1 Blende
- 2 Welle
- 3 Träger
- 4 Markisentuch
- 5 Ausfallprofil
- 6 Führungsschiene

Wintergarten-Markise Climara W20

Windstabiler Profi

Mit dieser außenliegenden Wintergarten-Markise können Sie im Sommer die Hitze wirksam draußen halten, während Sie sich im Winter von wärmenden Sonnenstrahlen verwöhnen lassen können. Durch die innovative secudrive®-Führung entsteht kein Lichteinfall zwischen Markisentuch und Führungsschiene und eine hohe Windstabilität ist garantiert. Optional auch mit eckigem Blendensystem erhältlich.

Ihre Vorteile

- Zuverlässiger Hitze- und Sonnenschutz für ein angenehmes Raumklima
- Flache und kompakte Bauweise
- secudrive® Technologie: Das Markisentuch läuft straff und sicher in der Führungsschiene und es entstehen keine Lichtspalte
- Hohe Windstabilität
- Optional eckige Blende mit passendem eckigen Verstärkungsprofil
- Gegenseitige Verriegelung mit Lüftungsflügel

Brillante Extras

- Laufrichtung auch „von unten nach oben“ möglich
- WMS Sensorik inklusive integrierter Wetterstation
- Bedienung mittels WMS Sender

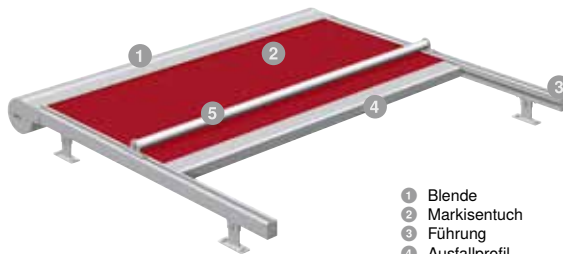
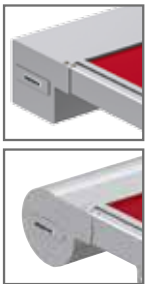

- 1 Blende
- 2 Markisentuch
- 3 Führung
- 4 Ausfallprofil
- 5 Verstärkungsprofil

max. Breite	6.500 mm
max. Ausfall	6.000 mm
max. Fläche	30 m ²
Antrieb	Motor, optional: WMS Funkmotor
Farbe	Pulverbeschichtet gem. WAREMA Farbwelt
Markisentuch	Acryl, optional Acryl All Weather, Starlight Blue, Soltis 92, Screen, Twilight Pearl
Montage	Montage außenliegend Montage über Halter in verschiedenen Abständen möglich



Climara W20



Unsere Empfehlung:

Bedienen Sie das gesamte Zuhause (Sonnenschutz, Licht, Heizung uvm. von verschiedenen Herstellern) über nur eine App. Mit WMS homee haben Sie alle Geräte immer im Blick und können diese bequem von überall, auch per Sprachsteuerung bedienen. www.warema.de/homee



Smart Living control

Steuern Sie Ihre Sonnenschutzprodukte mit Smart Living control komfortabel per Handsender. Dank der Windüberwachung und – je nach Markisentyp – Regensensoren schützen Sie Ihr Produkt bei jedem Wetter.

Climara W9

Wintergarten-Markise Climara W9

Durchdachte Funktionalität

In Ihrem Wintergarten erleben Sie echtes „Draußen-Feeling“ – perfekt geschützt vor unangenehmen Witterungseinflüssen. Die funktional ausgereifte Climara W9 lässt sich besonders einfach unter Glas montieren.

Brillante Extras

- Volant-Rollo mit Kurbel
- Bedienung mittels WMS Sender

Ihre Vorteile

- Ausgereifte und bewährte Gegenzugtechnik
- Vereinfachte Montage
- Großflächige innenliegende Verschattung

max. Breite	6.000 mm
max. Ausfall	6.000 mm
max. Fläche	30 m ²
Antrieb	Motor, optional: WMS Funkmotor
Farbe	Pulverbeschichtet gem. WAREMA Farbwelt
Markisentuch	Acryl, optional Starlight Blue, Soltis 92, Twilight Pearl
Montage	Montage unter Glas bzw. innenliegend Montage über Halter in verschiedenen Abständen möglich



- 1 Blende
- 2 Markisentuch
- 3 Führung
- 4 Ausfallprofil

Wintergarten-Markise Climara W19

Idealer Schutz

Einfach zurücklehnen und genießen. Nutzen Sie Ihren Wintergarten als Ihren persönlichen Rückzugsort zum Entspannen. Perfekt ausgestattet ist er mit der Climara W19. Die langlebige Gegenzugtechnik wird zusätzlich durch einen Bürstenkeder geschützt und ist so noch verlässlicher als zuvor.

Ihre Vorteile

- Außenliegende windstabile Verschattung
- Langlebige und bewährte Gegenzugtechnik in neuem Design
- Laufrichtung auch „von unten nach oben“ möglich
- Perfekte Kombination mit der Climara D3

Brillante Extras

- Bedienung mittels WMS Sender



max. Breite	6.000 mm
max. Ausfall	6.000 mm
max. Fläche	30 m ²
Antrieb	Motor, optional: WMS Funkmotor
Farbe	Pulverbeschichtet gem. WAREMA Farbwelt
Markisentuch	Acryl, optional Starlight Blue, Soltis 92, Twilight Pearl
Montage	Montage über Glas, außenliegend über Halter in verschiedenen Abständen



Climara W19



Climara W7

Wintergarten-Markise Climara W7

Dezenter Allrounder

Mit Climara Markisen genießen Sie 365 Tage im Jahr Ihr persönliches „Draußen-Gefühl“ – perfekt geschützt im eigenen Zuhause. Dank der Direktmontage auf dem Wintergartenprofil integriert sich die Variante Climara W7 besonders unauffällig.

Ihre Vorteile

- Unauffällige Befestigung durch Direktmontage der Führungsschienen auf dem Wintergartenprofil
- Perfekter Sonnenschutz für individuell gestaltete Wintergärten
- Seitlicher Überstand des Markisentuches über die Führungsschienen ermöglicht auch bei abgewalmten oder abgeschrägten Wintergärten eine optimale Verschattung
- Optimale Tuchspannung durch Gasdruckfedern in den Führungsschienen

max. Breite	6.000 mm
max. Ausfall	4.500 mm
max. Fläche	24 m ²
Antrieb	Motor
Farbe	Pulverbeschichtet gem. WAREMA Farbwelt
Markisentuch	Acryl, optional Acryl All Weather, Starlight Blue, Solitis 92
Montage	Montage außenliegend Montage direkt auf die Wintergarten-Profile



- 1 Blende
- 2 Markisentuch
- 3 Führung
- 4 Ausfallprofil

Wintergarten-Markise Climara D3

Individualität bis ins Detail

Sie legen bei Ihrem Wintergarten größten Wert auf Individualität? Wir bieten Ihnen für nahezu jede Anforderung die maßgeschneiderte Lösung. Die Climara D3 eignet sich perfekt zur Verschattung von dreieckigen Fenstern. Gestalten Sie sich einen lebendigen Raum zum Wohlfühlen.

Ihre Vorteile

- Vielseitige Gestaltungsmöglichkeiten
- Bewährte Technik für lange Freude an Ihrer Markise
- Perfekte Kombination mit der WAREMA Wintergarten-Markise W19
- Flexibel einsetzbar bei trapezförmigen oder dreieckigen Glasflächen



- 1 Blende
- 2 Markisentuch
- 3 Führung
- 4 Ausfallprofil

max. Breite	4.000 mm
max. Ausfall	5.000 mm
max. Fläche	10 m ²
Antrieb	Motor, optional: WMS Funkmotor
Farbe	Pulverbeschichtet gem. WAREMA Farbwelt
Markisentuch	Acryl, optional Starlight Blue, Soltis 92, Twilight Pearl
Montage	Montage außenliegend Montage über Halter in verschiedenen Abständen möglich

Climara D3



Ausstattungs-Extras

Climara Wintergarten-Markisen



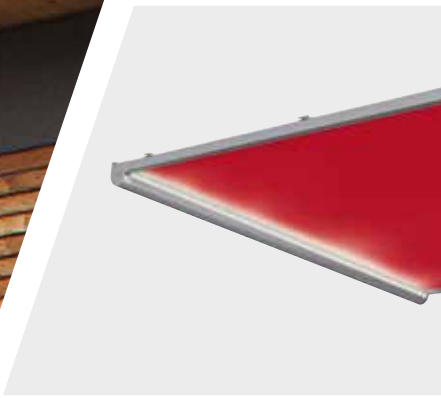

LED-Stripe Lichtschiene

- Schalten und Dimmen in Stufen mit WMS Dimmer (LED) und WMS Sender
- Nur für Climara W10 erhältlich
- Passend zur W10 mit eckiger Blendenform auch mit eckigem LED-Lichtschienen-Profil



Bild: Solarlux

Integrierte Beleuchtung

- LED-Stripes in den Führungsschienen
- Schalten und Dimmen in Stufen mit WMS Dimmer (LED) und WMS Sender
- Für Climara W10 erhältlich



Bild: Solarlux

Eckiger Design Halter

- Der eckige Design Halter ist optisch eine perfekte Ergänzung zu den eckigen Blenden



secudrive®

- Straffe Führung des Behangs
- Bietet Windstabilität
- Verhindert seitliche Lichtspalte
- Für Climara W10 und W20 erhältlich
- Inklusive integrierter WMS Sensorik für secudrive®-Anlagen Climara W20
- Mehr Sicherheit und Komfort durch clevere WMS Automaten



Volant-Rollo

- Senkrecht absenkbares Volant-Rollo
- Per Kurbel oder Motor bedienbar
- Komfortable Bedienung des Volant-Rollos mit akkubetriebenem Motor und WMS Steuerung
- Nur für Climara W9 und W10 erhältlich

Sonea Sonnensegel

Ästhetische Leichtigkeit



5 Jahre
HERSTELLER
GARANTIE
warema.de/garantie



Sie möchten Ihren persönlichen Schattenplatz im Freien gestalten und dabei auf ästhetische Leichtigkeit und höchsten Komfort nicht verzichten?

Verwirklichen Sie Ihre Sommerträume mit unseren eleganten Sonea Sonnensegeln und verwandeln Sie Ihren Garten oder Ihre Terrasse in eine einzigartige Wohlfühloase. Unsere stilvollen Verschattungslösungen bieten Ihnen grenzenlose Gestaltungsvielfalt und maximalen Komfort. Für ein deutliches Mehr an Lebensqualität.

Genießen Sie die Sonnenseite des Lebens – mit WAREMA.



Sonea S40

Sonnensegel Sonea S40

Flexibles Schattenplätzchen

Gönnen Sie sich Urlaub in Ihrem Garten. Unser leichtes Sonnensegel begeistert durch die charakteristische quadratische Tuchform und bietet eine perfekte Kombination von modernem Design und hochwertiger Verschattung – ganz gleich, ob freistehend oder an der Wand montiert. Die Kurbelbedienung ermöglicht ein einfaches Ein- und Ausfahren – ohne Stromversorgung und Verlegen von Kabeln.

Ihre Vorteile

- Stilvolle Ästhetik und höchster Komfort
- Sichere und komfortable Bedienung
- Leichtes Ein- und Ausfahren des Segels dank praktischer Einpunkt-Bedienung mit Kurbelantrieb
- Optionale Höhenverstellung zur Absenkung des Tuchs bietet Schutz bei tiefstehender Sonne
- Klare Linienführung und besondere Stabilität durch Seilumlenkung (schwarz)

max. Breite	9.000 mm
max. Auszug je Seite	4.500 mm
Antrieb	Kurbel
Farbe	Pulverbeschichtet gem. WAREMA Farbwelt oder in Edelstahloptik, optional Pfosten in Edelstahl-Ausführung
Markisentuch	Acryl-Uni

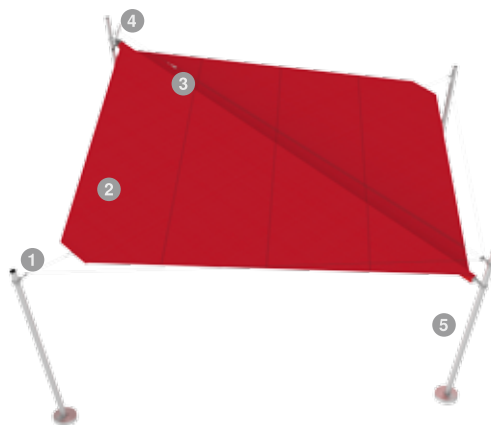

- 1 Zugseil
- 2 Markisentuch
- 3 Tuchwelle
- 4 Kurbelgetriebe
- 5 Pfosten

Sonnensegel Sonea S50

Verschattung in Bestform

Verwirklichen Sie Ihre Sommerträume zu Hause. Das luftig-elegante Sonnensegel überzeugt durch Stabilität, eine komfortable Kurbelbedienung und den strahlenförmigen Tuchzuschnitt – ein außergewöhnliches Designelement und echter Blickfang. Für das gewisse Etwas an der Hauswand oder im Garten.

Ihre Vorteile

- Tücher in Dreiecksform mit symmetrischem oder asymmetrischem Tuch
- Flexible Befestigung auch an der Hauswand möglich
- Stabile Pfosten für Freiflächen, pulverbeschichtet gemäß WAREMA Farbwelt oder in Edelstahloptik, optional in Edelstahl-Ausführung
- Optionale Höhenverstellung zur Absenkung des Tuchs bietet Schutz bei tiefstehender Sonne
- Ideal für die Verschattung von großen Flächen
- Klare Linienführung und besondere Stabilität durch Seilumlenkung (schwarz)

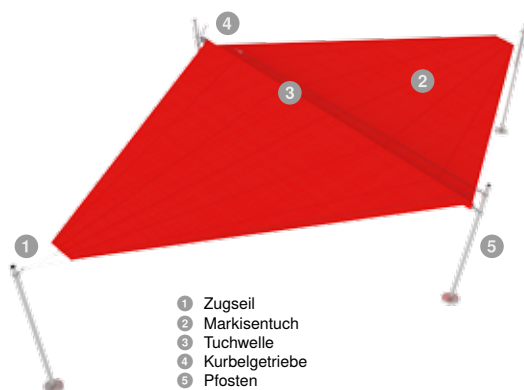

max. Breite	9.000 mm
max. Auszug je Seite	6.500 mm
Antrieb	Kurbel
Farbe	Pulverbeschichtet gem. WAREMA Farbwelt oder in Edelstahloptik, optional Pfosten in Edelstahl-Ausführung
Markisentuch	Acryl-Uni





Sonea S70

Sonnensegel Sonea S70

Stilvolles Design-Highlight

Schöner Relaxen mit Sonnenschutz: Das kompakte Sonnensegel überzeugt durch eine leichte und moderne Optik, vielfältige Gestaltungsoptionen sowie durchdachte Details. Zum Beispiel sind technische Komponenten wie der Motor komplett unsichtbar in der Tuchwelle versteckt. Ein besonderer Eyecatcher für Garten und Terrasse.

Ihre Vorteile

- Tücher in Dreiecksform mit symmetrischem oder asymmetrischem Tuch
- Außergewöhnliches Design für Garten und Terrasse
- Optionale Höhenverstellung zur Absenkung des Tuchs bietet Schutz bei tiefstehender Sonne
- Pfosten wahlweise pulverbeschichtet gemäß WAREMA Farbwelt oder in Edelstahloptik, optional in Edelstahl-Ausführung erhältlich
- Wandanbindung möglich
- WMS Wetterstation für ein automatisches Einfahren des Tuchs bei Wetterumschwung
- Klare Linienführung und besondere Stabilität durch Seilumlenkung (schwarz)



reddot winner 2021



Ausstattungs-Extras

Sonea Sonnensegel

Schutzhülle

- Schutzhülle für Sonea S70, S50 und S40
- Sicher vor Feuchtigkeit, Regen und Schnee. So behält das Tuch seinen ursprünglichen Glanz und ist auch nach dem Winter noch strahlend schön

Höhenverstellung

- Durch die optionale Höhenverstellung kann das Tuch abgesenkt werden und bietet Schutz bei tiefstehender Sonne
- Einfache manuelle Bedienung
- Optimal auf Terrassen mit westlicher Ausrichtung

WMS Funksteuerung

- Tuch fährt bei Wind automatisch ein
- Bequeme Bedienung mittels WMS Handsender oder per Smartphone via WMS WebControl pro
- Nur für Sonea S70 erhältlich

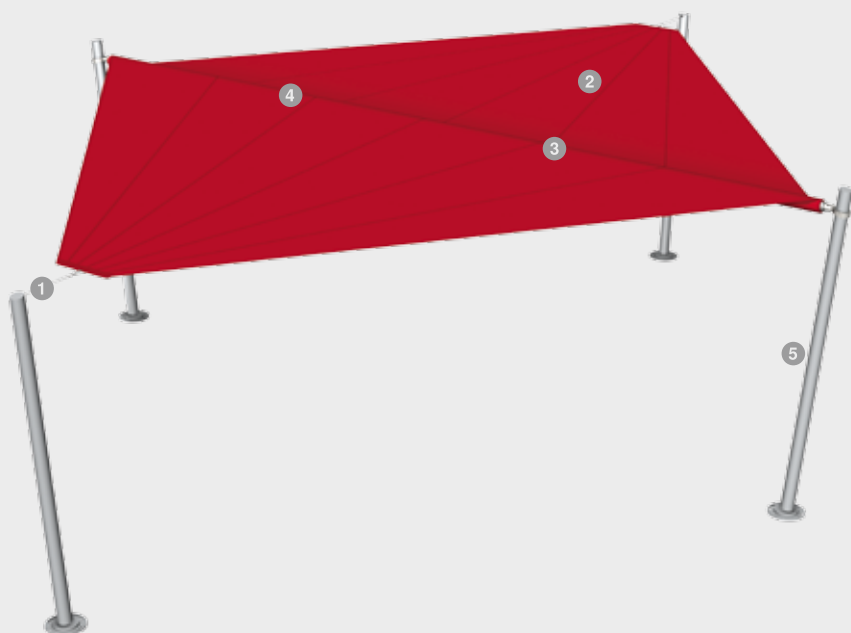

- 1 Zugseil
- 2 Markisentuch
- 3 Welle
- 4 Motor
- 5 Pfosten

max. Breite	9.000 mm
max. Auszug je Seite	6.500 mm
Antrieb	Motor mit WMS Zwischenstecker
Farbe	Pulverbeschichtet gem. WAREMA Farbwelt oder in Edelstahloptik, optional Pfosten in Edelstahl-Ausführung
Markisentuch	Acryl-Uni

Insektenschutz

Ungestörtes Wohlfühlen



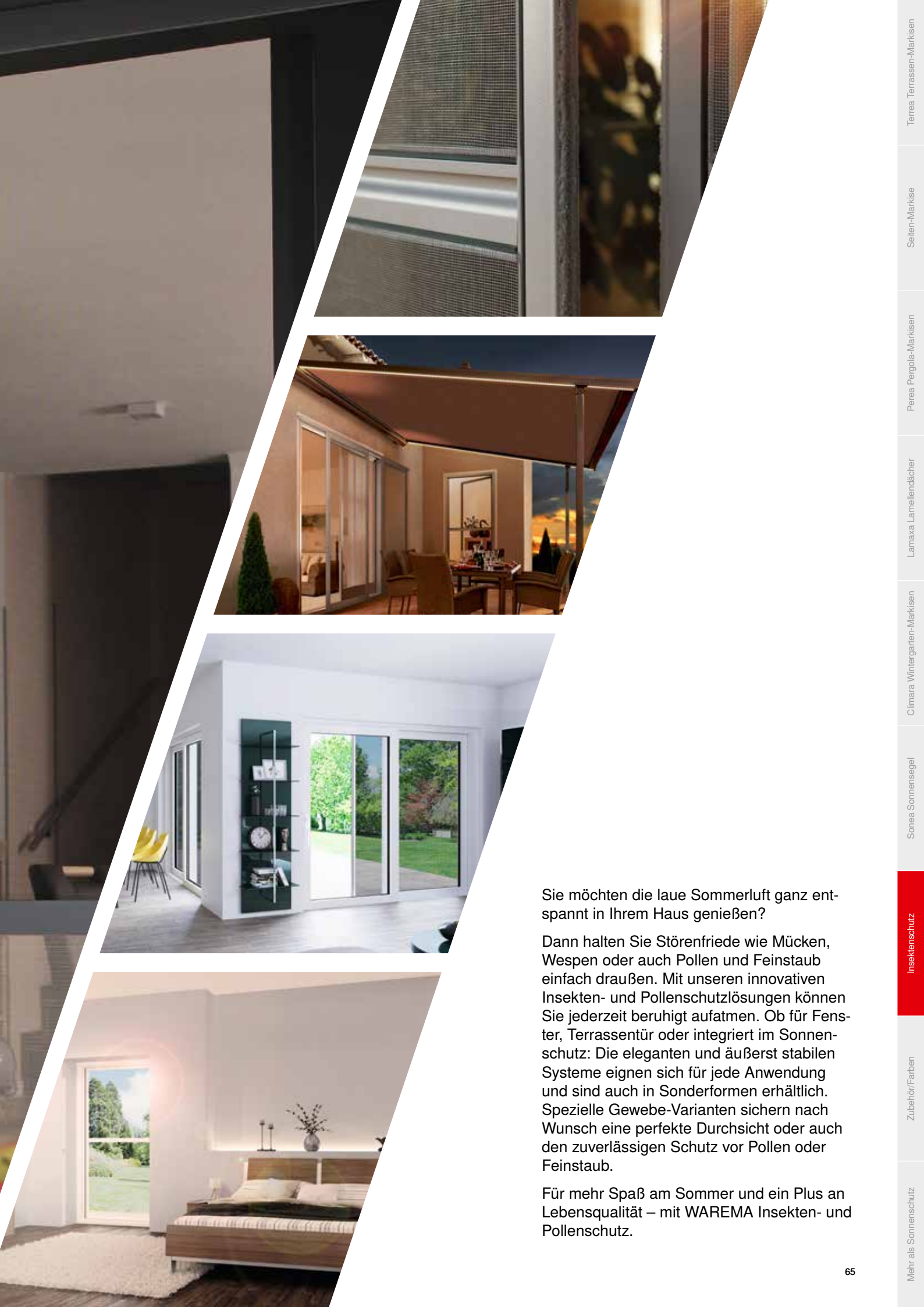

Sie möchten die laue Sommerluft ganz entspannt in Ihrem Haus genießen?

Dann halten Sie Störenfriede wie Mücken, Wespen oder auch Pollen und Feinstaub einfach draußen. Mit unseren innovativen Insekten- und Pollenschutzlösungen können Sie jederzeit beruhigt aufatmen. Ob für Fenster, Terrassentür oder integriert im Sonnenschutz: Die eleganten und äußerst stabilen Systeme eignen sich für jede Anwendung und sind auch in Sonderformen erhältlich. Spezielle Gewebe-Varianten sichern nach Wunsch eine perfekte Durchsicht oder auch den zuverlässigen Schutz vor Pollen oder Feinstaub.

Für mehr Spaß am Sommer und ein Plus an Lebensqualität – mit WAREMA Insekten- und Pollenschutz.



Unsere Empfehlung:

Insektenschutz-Rollos sind perfekt mit WAREMA Außenjalousien oder Rollläden kombinierbar. Sie lassen sich ganz praktisch integrieren und können über eine Griffleiste bedient werden.



Insektenschutz-Rollo

Insektenschutz – Rollo

Flexibler Schutz vor Insekten

Unter stickigen Dachschrägen ist ein kühlendes Lüftchen jederzeit willkommen - im Gegensatz zu stechenden Plagegeistern, denen schon ein kleiner Fensterspalt ausreicht. Das festmontierte Insektenschutz-Rollo bietet für diesen Einsatzzweck die ideale Lösung. Das Insektenschutz-Rollo kann sowohl senkrecht an herkömmlichen Fenster und Türen sowie an Dachschrägen eingesetzt werden.

Ihre Vorteile

- Fest montiert und dadurch jederzeit einsetzbar
- Soft-Raise-Funktion für sanftes und kontrolliertes Hochfahren des Behanges
- Leichtes Schließen durch Einrasten im Labyrinthverschluss
- Windstabilität durch seitliche Fixierung der Gaze mittels Bürstenkeder in den Führungsschienen

max. Breite	2.000 mm
max. Höhe	2.400 mm
max. Fläche	4,8 m ²
Bedienung	Manuell durch Griffleiste, Antrieb durch integrierte Federwelle
Gaze	WAREMA VisionAir-Gaze
Kassette und Führungsschienen	Aluminium, stranggepresst, Oberfläche pulverbeschichtet
Anwendungsbereiche	Senkrechte Fenster und Türen, (Dach-)Schrägen und Wohndachfenster
Montage	In der Laibung, für alle Fensterrahmen geeignet, bei Montage auf Fensterrahmen nur für flächenbündige oder flächenversetzte Fenster ohne überstehende Wetterschenkel



- 1 Kassette
- 2 Gaze
- 3 seitliche Führung durch Führungsschienen
- 4 Griffleiste

Insektenschutz – Festrahmen

Zweckvolle Ganzjahreslösung

Lüften Sie auch an warmen Sommerabenden ausgiebig und freuen Sie sich auf einen erholsamen Schlaf ohne lästige Mücken oder Nachtfalter. Der stabile und fest montierte Insektenschutz-Festrahmen passt sich mit seiner dezenten Optik an jedes Fenster an. Der optionale Bürstenkeder schließt letzte Schlupflöcher.

Ihre Vorteile

- Für verschiedenste Fenster (auch mit schrägen Fensterbänken)
- Für den Einsatz in Schrägbereichen wie z. B. an Dachfenstern
- Fest montiert und dadurch sehr stabil
- Zum Nachrüsten geeignet
- Eckige und runde Sonderformen sind möglich (typenabhängig)
- Ausrichtung der Gaze nach innen möglich (typenabhängig)



max. Breite	3.000 mm
max. Höhe	3.000 mm
max. Fläche	4,5 m ²
Bedienung	Fest montiert am Fenster
Gaze	WAREMA VisionAir-Gaze, WAREMA VisionAir Pollenschutz-Gaze, WAREMA VisionAir Feinstaub-Gaze, verschleißfeste Gaze, Edelstahl-Gaze
Rahmenprofil	Aluminium, stranggepresst, Oberfläche pulverbeschichtet
Anwendungsbereiche	Für Fenster, die nur zum Lüften geöffnet werden, Fenster in Sonderform
Montage	Fest verschraubt auf der Laibung, mit Federstiften in seitlichen Befestigungsbohrungen, zum Einhängen mittels korrigierbaren oder federnden Winkellaschen an flächenbündigen und flächenversetzten Fenstern (ohne bauseitige Montage)



Insektenschutz-Festrahmen



Insektenschutz-Drehtür

Insektenschutz – Drehtür

Zuverlässiger Schutz

Insekten- und Pollenschutz für Terrassen- und Balkontüren garantiert Genuss ohne Einschränkung. Bei der Insektenschutz-Drehtür dichtet der Magnetverschluss zuverlässig ab, das Trittprofil schützt zusätzlich die Gaze im unteren Bereich.

Ihre Vorteile

- Schließt zuverlässig und dicht durch Magnetverschluss und integrierte Schließhilfe
- Trittprofil im unteren Bereich schützt die Gaze
- Quersprosse mit integrierter Griffleiste zur Stabilisierung
- Flexible Bedienung von innen oder außen
- Kleintierschleuse integrierbar

max. Breite	1.300 mm / Flügel
max. Höhe	2.500 mm / Tür-Flügel; 1800 mm / Fenster-Flügel
max. Fläche	2,5 m ² / Flügel
Bedienung	Bedienung durch Griffleiste. Schließen durch integrierte Schließhilfe und Magnetverschluss
Gaze	WAREMA VisionAir-Gaze, WAREMA VisionAir Pollenschutz-Gaze, WAREMA VisionAir Feinstaub-Gaze, verschleißfeste Gaze, Edelstahl-Gaze
Rahmenprofil	Aluminium, stranggepresst, Oberfläche pulverbeschichtet
Ausführungen	Ein- oder zweiflügelig
Anwendungsbereiche	Durchgänge zu Balkon oder Terrasse, häufig zu öffnende Fenster und Türen, ein- oder zweiflügelige Fenster und Türen, Sonderformen, für schräge Türaustritte bzw. Fensterbänke
Montage	Mit dreiseitigem oder umlaufendem Montagerahmen, ohne Montagerahmen auf Fenster oder Türrahmen



- 1 Rahmenprofil
- 2 Gaze
- 3 Scharniere
- 4 Sprosse mit integrierter Griffleiste
- 5 Trittprofil

Insektenschutz Schiebetür

Platzsparende Lösung

Ob draußen oder drinnen: Freuen Sie sich auf eine entspannte Sommerzeit - durchgängig sicher vor ungeliebten „Störenfriedern“. Die Insektenschutz-Schiebetür gleitet besonders platzsparend an der Wand entlang und ist als ein- oder zweiflügelige Ausführung für große Glasflächen erhältlich.

Ihre Vorteile

- Ideal für große Flächen
- Flexible Bedienung von innen oder außen durch Griffmulde auf Innen- und Außenseite
- Komfortable Lösung mit geringem Platzbedarf

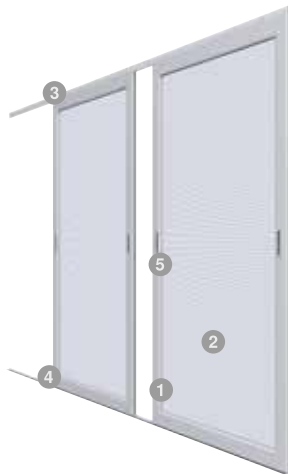

- 1 Rahmenprofil
- 2 Gaze
- 3 Laufprofil
- 4 Laufschiene
- 5 Griffmulde

max. Breite	2.100 mm / Flügel
max. Höhe	3.000 mm / Flügel
max. Fläche	6 m ² / Flügel
Bedienung	Manuelles Verschieben der Rahmen
Gaze	WAREMA VisionAir-Gaze, WAREMA VisionAir Pollenschutz-Gaze, WAREMA VisionAir Feinstaub-Gaze, verschleißfeste Gaze, Edelstahl-Gaze
Rahmenprofil	Aluminium, stranggepresst, Oberfläche pulverbeschichtet
Ausführungen	Ein- oder zweiflügelig
Anwendungsbereiche	Durchgänge zu Wintergarten, Terrasse, Balkon oder Fassadenbereiche, ein- oder zweiflügelige Fenster oder Türen
Montage	Mit umlaufendem Montagerahmen auf oder in der Laibung, in Schienen, geführt mittels Boden-, Wand- oder U-Profilen, direkt auf der Wand oder in einer Nische

Insektenschutz-Schiebetür





Insektenschutz – Plissee

Wirkungsvoll auf kleinstem Raum

Auch mit kleinen Balkonen oder Terrassen können Sie sich wirksam vor lästigen Insekten schützen. Das Insektenschutz-Plissee lässt sich quer verschieben und verschwindet platzsparend im Rahmen.

Ihre Vorteile

- Quer verschiebbares Insektenschutz-Plissee schiebt sich platzsparend in den Rahmen
- Flexible Bedienung von innen oder außen durch integrierte Griffleiste
- Bedienbarkeit auf jeder Höhe

max. Breite	2.200 mm
max. Höhe	2.600 mm
max. Fläche	5,7 m ²
Bedienung	Manuelles Verschieben des Insektenschutz-Plissees
Gaze	Plissiert
Aluminiumteile	Anwendungsbereiche: in der Laibung, auf ebenem Untergrund



- 1 Obere Führungsschiene
- 2 Bodenprofil
- 3 seitliches Abschlussprofil
- 4 Schiebepprofil
- 5 Gaze

Insektenschutz – Pendeltür

Durchgängig sicher

Insekten- und Pollenschutz von WAREMA bietet komfortable Bedienung und wirkungsvollen Schutz in einem. Die Insektenschutz-Pendeltür ist bequem zu bedienen - auch wenn keine Hand frei ist. Sie schwingt sich automatisch wieder in die Ausgangsposition ein.



- 1 Rahmenprofil, Montagerahmen
- 2 Gaze
- 3 Sprosse mit integrierter Griffleiste
- 4 Trittpprofil

Ihre Vorteile

- Schließt zuverlässig und dicht
- Quersprosse mit integrierter Griffleiste zur Stabilisierung
- Flexible Bedienung von innen oder außen
- Automatischer Schließmechanismus durch Schwingen der Tür

max. Breite	1.300 mm
max. Höhe	2.500 mm
max. Fläche	2,5 m ²
Bedienung	Bedienung durch Griffleiste, Pendeltür schwingt automatisch wieder in die Ausgangsposition
Rahmenprofil	Aluminium, stranggepresst, Oberfläche pulverbeschichtet
Ausführungen	Einflügelig
Anwendungsbereiche	Durchgänge zu Balkon oder Terrasse, häufig zu öffnende Fenster und Türen
Montage	Montage: mit dreiseitigem oder umlaufendem Montagerahmen



Insektenschutz-Pendeltür

Ausstattungs-Extras

Insektenschutz



WAREMA VisionAir-Gaze

Durch den sehr feinen und reißfesten Faden ist die Gaze von außen wie von innen nahezu unsichtbar. Für beste Durchsicht bei gleichzeitig optimaler Luftzirkulation. Einsatz serienmäßig bei Insektenschutz-Festrahmen, -Drehtür, -Pendeltür, -Schiebetür und -Rollo.



WAREMA VisionAir Pollenschutz-Gaze

- Effektiver Schutz vor Pollen
- Farbe: Schwarz

WAREMA VisionAir Feinstaub-Gaze

- Hochtransparentes, reißfestes Gewebe
- Effektiver Schutz vor Insekten, Pollen und Feinstaub
- Farbe: Schwarz

Verschleißfeste Gaze

- Strapazierfähige Gaze aus Polyestergewebe
- Für starke Beanspruchung z.B. durch Haustiere
- Farbe: Schwarz

Hochwertige Edelstahl-Gaze

- Für besondere Beanspruchung geeignet (z.B. durch Kratzen von Haustieren)
- Strapazier- und verschleißfest



Gitter für Lichtschachtdeckungen

- Feinmaschiges Edelstahlgitter
- Hält Insekten, Spinnen und Mäuse ebenso ab wie Laub und Schmutz
- Montage direkt auf dem vorhandenen Rost

Weitere Zusatzausstattungen Für trendige Markisen





Mehr Komfort

WAREMA hat auch für Ihre Anforderung die ideale Steuerung für Ihr Outdoor Living Produkt – auch ideal zum Nachrüsten. Für die komfortable Bedienung des Sonnenschutzes via App und cleverer Sprachsteuerung steht Ihnen WMS WebControl pro zur Verfügung. Mit der WMS Wetterstation plus erhalten Sie maximale Sicherheit und Komfort mithilfe der automatischen Steuerung abhängig von Sonne, Wind und Regen.



Volant-Rollo mit Motor, Akku und WMS Komfort-Steuerung

Mithilfe der WMS Komfort-Steuerung lassen sich Markise und Volant-Rollo bequem auf einem Kanal bedienen. So können Sie mit einem doppelten Tastendruck Hoch erst den Volant-Rollo und anschließend automatisch die Markise einfahren. Der Volant-Rollo wird – abhängig vom Markisentyp – zuverlässig über einen Akku versorgt und mit WMS angesteuert.



WMS Sensorik für secudrive® Anlagen

Bei Wind bietet die WMS Sensorik für Climara Wintergarten- und Perea Pergola-Markisen einen zuverlässigen Schutz vor Beschädigung. Die WMS Sensorik ist direkt am Werk auf der Führungsschiene integriert und perfekt auf den Markisentyp abgestimmt.

Über die beheizte Regensensorfläche wird Niederschlag zuverlässig erfasst und die Markise automatisch eingefahren, auch wenn Sie nicht zuhause sind. Zusätzlich erfasst der Sensor die aktuell gemessene Helligkeit direkt am Produkt und ermöglicht so eine präzise Sonnenautomatik.



Integrierte Steuerung

Unauffällig und perfekt integriert werden die WMS Komponenten bereits ab Werk eingebaut. Abhängig vom Markisentyp sind die Steuerungskomponenten direkt im Tragrohr oder komplett im Wellengehäuse integriert. Auf Wunsch werden die WMS Komponenten bereits im Werk vorprogrammiert und vor Ort mithilfe der Software WMS studio pro an Ihre Bedürfnisse angepasst.

Weitere Ausstattungsmöglichkeiten

Ihr Plus an Individualität





Farbauswahl

Für die pulverbeschichteten Aluminiumteile können Sie aus einer Vielzahl von attraktiven Pulverfarben wählen. Unsere übersichtlichen Kategorien Highlight, Variation und Individual erleichtern Ihnen die Entscheidung. So finden Sie schnell die passende Farbe für Ihre individuelle Markise.



Oberflächenqualitäten

Fünf verschiedene Oberflächen ermöglichen Ihnen die perfekte Auswahl ganz nach Ihren persönlichen Anforderungen. Seidenglänzend ist eine leicht glänzende Oberfläche mit glattem Verlauf und bester Licht- und Witterungsbeständigkeit. Die Oberfläche Matt hingegen ist mit einem glatt matten Verlauf ausgezeichnet. Feinstruktur ist mit wirkungsvollen Effekten versehen. Die hochwetterfesten Oberflächen zeichnen sich durch ein deutlich verbessertes Bewitterungsverhalten in Bezug auf den Glanzverlust, Abwitterung, Kreidung und Farbstabilität aus. Diese ist in Matt und Feinstruktur erhältlich.



Stoffqualitäten / Dessins

Gestalten Sie Ihren Sonnenschutz mit WAREMA ganz nach Ihren individuellen Wünschen. Die aktuelle Markisen Kollektion SPECTRUM bietet Ihnen eine breite Farbvielfalt – eingeteilt in sechs attraktive Farbwelten. Ob aktuelle Trend-Dessins oder echte Klassiker, ob kräftige Töne oder dezente Farbnuancen: Sie haben die Wahl. Zudem erhalten Sie je nach Anforderung eine Vielzahl innovativer Stoffqualitäten mit speziellen Funktionen – zum Beispiel besonders nachhaltige Gewebe aus Recycling-PET, schwer entflammbar oder auch wasserdichte Stoff-Varianten. Alle weiteren Informationen finden Sie unter www.markisen-kollektion.de

Alles auf einen Blick

		Kassetten-Markisen		Kassetten-Markisen			Gelenkarm-Markisen				Seiten-Markisen	Pergola-Markisen				
							halbgeschlossen	offen				390	P20	P40	P60	P70
		550	580	K50	K60	K70	H60	530	G60	700S						
Merkmale/ Baugrenzwerte*	max. Breite (mm)	4500	5500	5000	7000	7000	7000	6000	7000	5960	2500	6500	6500	6000	6000	6000
	max. Ausfall/Tiefe/Höhe (mm)	2500	3000	3000	4000	4000	4000	3500	4000	3000	5000	6000	7000	5000	6000	5000
	Neigung	5-40°	5-40°	5-35°	5-30°	5-35°	5-45°	0-90°	5-85°	5-20°	–	0-15°	0-45°	9-15°	7-20°	9-15°
	Montage	außen		außen			außen	außen		Schacht	außen	außen	außen	außen	außen	außen
	Kraftübertragung/Führung	Flexband	Flexband	Flexband	Segment, Kette, Stahlseil	Segment, Kette, Stahlseil	Segment, Kette, Stahlseil	Flexband	Segment, Kette, Stahlseil	Segment, Kette, Stahlseil	–	secudrive®	secudrive®	secudrive®	Gegenzug	secudrive®
	Lamellen	–	–	–	–	–	–	–	–	–	–	–	–	–	–	–
Bedienung		Kurbel, Motor, WMS Funkmotor	Kurbel, Motor, WMS Funkmotor	Kurbel, Motor, WMS Funkmotor		Motor, WMS Funkmotor	Kurbel, Motor, WMS Funkmotor	Kurbel, Motor, WMS Funkmotor		Motor, WMS Funkmotor	Bediengriff	Motor, WMS Funkmotor	Motor, WMS Funkmotor	Motor, WMS Funkmotor	Motor	Motor, WMS Funkmotor
Stoffqualitäten gemäß WAREMA Kollektion	Acryl	●	●	●	●	●	●	●	●	●	●	●	●	–	–	–
	Acryl All Weather	○	○	○	○	○	○	○	○	○	○	○	○	–	–	–
	Soltis 92	○	○	○	○	○	○	○	○	○	○	○	○	–	–	–
	Twilight Pearl	○	○	○	○	○	○	○	○	○	○	○	○	–	–	–
	Soltis W96	–	–	–	–	–	–	–	–	–	–	–	–	–	●	–
	Sunworker Top	–	–	–	–	–	–	–	–	–	–	–	–	–	–	●
	Starlight Blue	○	○	○	○	○	○	○	○	○	○	○	○	–	–	–
	Sunvas Perla FR	–	–	–	–	–	–	–	–	–	–	–	–	●	–	●
Standardfarben		3	3	3	Farben gem. WAREMA Farbwelt			3	Farben gem. WAREMA Farbwelt		Farben gem. WAREMA Farbwelt			WAREMA Farbwelt		
Ausstattung optional	WMS Windsensor	○	○	○	○	○	○	○	○	○	–	–	–	–	–	
	WMS Sensorik	–	–	–	–	–	–	–	–	–	–	○	○	–	–	
	Volant	○	○	–	○	–	●	●	●	–	–	–	–	–	–	
	Volant-Rollo	–	○	○	○	○	○	–	○	–	–	–	○	–	–	
	Tuchlager-schale	–	●	●	●	●	○	–	–	–	–	–	–	–	–	
	Wandanschlusssprofil mit Regendach	○	○	○	○	○	–	–	–	–	–	○	○	●	●	○
	Schwenkgetriebe	–	–	–	–	–	○	–	○	–	–	–	–	–	–	–
	LED-Stripe Lichtschiene	○	○	○	○	○	○	○	○	–	–	○	○	○	○	○
	Integrierte Beleuchtung	–	○	○	○	○	○	–	○	–	–	○	○	○	–	○
	Design Heizstrahler	○	○	○	○	○	○	○	○	○	○	○	○	–	○	○
	Terrassengestell LB-Ausführung	○	○	○	○	○	○	○	○	–	–	○	○	○	○	○
Extras optional		WMS Funksteuerung			WMS Komfort-Steuerung			Regendach Typ 530	WMS Komfort-Steuerung	versteckte Montage im Schacht	schräger Tuchverlauf, Stoffqualität Screen	Multicube Set	WMS Komfort-Steuerung	Spannrahmen, Vorbau-Markisen mit easyZIP-Führung	Multicube Set	
WMS Funkbedienung		○	○	○	○	○	○	○	○	○	–	○	○	○	○	

* stoffabhängig, Flächenbegrenzungen möglich ● serienmäßig ○ optional – nicht möglich

Wintergarten-Markisen						Sonnensegel		
W10	W20	W9	W19	W7	D3	S40	S50	S70
6500	6500	6000	6000	6000	4000	9000	9000	9000
6000	6000	6000	6000	4500	5000	4500	6500	6500
–	–	–	–	–	–	–	–	–
innen	außen	innen	außen	außen	außen	Freistehend oder Wandanbindung		
secudrive®	secudrive®	Gegenzug	Gegenzug	Gegenzug	Gegenzug	–	–	–
–	–	–	–	–	–	–	–	–
Motor, WMS Funkmotor	Motor, WMS Funkmotor	Motor, WMS Funkmotor	Motor, WMS Funkmotor	Motor	Motor, WMS Funkmotor	Kurbel		Motor mit WMS Zwischenstecker
●	●	●	●	●	●	●	●	●
○	○	○	○	○	○	○	○	○
○	○	○	○	○	○	–	–	–
○	○	○	○	–	○	–	–	–
–	–	–	–	–	–	–	–	–
–	–	–	–	–	–	–	–	–
○	○	○	○	○	○	–	–	–
–	–	–	–	–	–	–	–	–
Farben gem. WAREMA Farbwelt						Farben gem. WAREMA Farbwelt		
–	–	–	–	–	–	–	–	–
–	○	–	–	–	–	–	–	–
–	–	–	–	–	–	–	–	–
○	–	○	–	–	–	–	–	–
–	–	–	–	–	–	–	–	–
–	–	–	–	–	–	–	–	–
–	–	–	–	–	–	–	–	–
○	–	–	–	–	–	–	–	–
○	–	–	–	–	–	–	–	–
–	–	–	–	–	–	–	–	–
–	–	–	–	–	–	–	–	–
WMS Komfort-Steuerung, eckige Blendenform	eckige Blendenform	–	WMS Wetterstation	WMS Wetterstation	WMS Wetterstation	Höhenverstellung, Wandkonsolen Pfosten in Edelstahl		WMS Wetterstation Höhenverstellung, Wandkonsolen, Pfosten in Edelstahl
○	○	○	○	○	○	–	–	○

* stoffabhängig, Flächenbegrenzungen möglich ● serienmäßig ○ optional – nicht möglich



Alles auf einen Blick

		Dachsysteme						
		L50 View	L50 Tex	L50	L60	L70	L60 Free	L70 Free
Merkmale/ Baugrenzwerte*	max. Breite (mm)	7000	4000	4500	4500	4500	4500	4500
	max. Ausfall/ Tiefe/Höhe (mm)	4500	6000	6000	6000	6000	6000	6000
	Neigung	–	–	–	–	–	–	–
	Montage	Freistehend oder Wandanbindung					integrierte oder aufgesetzte Montage	
	Kraftübertragung/ Führung	–	–	–	–	–	–	–
	Lamellen	–	–	drehbar	drehbar	drehbar und verfahrbar	drehbar	drehbar und verfahrbar
Bedienung		WMS Funkmotor	WMS Funkmotor	WMS Funkmotor	WMS Funkmotor	WMS Funkmotor	WMS Funkmotor	WMS Funkmotor
Stoffqualitäten gemäß WAREMA Kollektion	Acryl	–	○	–	–	–	–	–
	Acryl All Weather	–	–	–	–	–	–	–
	Soltis 92	–	–	–	–	–	–	–
	Twilight Pearl	–	–	–	–	–	–	–
	Soltis W96	–	–	–	–	–	–	–
	Sunworker Top	–	●	–	–	–	–	–
	Starlight Blue	–	–	–	–	–	–	–
Standardfarben		Farben gem. WAREMA Farbwelt					Farben gem. WAREMA Farbwelt	
Ausstattung optional	Zusätzlicher Pfosten	○	○	○	○	○	–	–
	Eingerückter Pfosten	–	○	○	○	○	–	–
	Glasschiebesysteme	○	○	○	○	○	–	–
	Schiebeelemente aus Alu/Holz	○	○	○	○	○	–	–
	easyZIP GranTex	○	○	○	–	–	–	–
	easyZIP integriert	–	–	–	○	○	–	–
	Wandanschlussprofil mit Regendach	–	–	○	○	○	○	○
	Integrierte Beleuchtung	○	○	○	○	○	○	○
	Design Heizstrahler	○	○	○	○	○	○	○
	Climara W10/W20	○	–	–	–	–	–	–
Steckdose	–	–	○	○	–	–	–	
Extras optional		Integrierte LED-Stripes in den Sparren	Rundum Beleuchtung mit integrierter LED- oder indirekter RGB-Beleuchtung	Rundum Beleuchtung, integrierte Beleuchtung in den Lamellen, Beleuchtung am Pfosten, indirekte RGB-Beleuchtung	integrierte LED-Beleuchtung, indirekte RGB Beleuchtung		Integrierte LED-Beleuchtung, indirekte RGB Beleuchtung	
WMS Funkbedienung		○	●	●	●	●	●	●

* stoffabhängig, Flächenbegrenzungen möglich ● serienmäßig ○ optional – nicht möglich

Smart Home

Funksystem WMS



Mit den WAREMA Steuerungssystemen haben Sie immer die perfekte Smart Home Lösungen zur Hand – egal ob durch einfaches Nachrüsten, bei der Renovierung oder im Neubau. Denn: Komfort, Sicherheit und Energieeffizienz – das sind heute die Anforderungen an ein modernes Zuhause. Unsere bewährten Systeme made in Germany erfüllen zuverlässig diese Wünsche in Ihrem persönlichen Smart Home.

Das WMS Funksystem vereint modernste Technik und ästhetisches Design zu einer Funksteuerung für gehobene Ansprüche im privaten Zuhause. Bedienen Sie Ihren Sonnenschutz und über homee auch Geräte anderer Hersteller bequem per Wandsender, Handsender, App und Sprachsteuerung.

Finden Sie die ideale Lösung für Ihr Projekt: www.warema.de/smarthome



Komfort, Sicherheit und Energieeffizienz mit WMS



Smart Living control

Steuern Sie Ihre Sonnenschutzprodukte mit Smart Living control komfortabel per Handsender. Dank der Sonnenautomatik genießen Sie optimalen Komfort. Mit der Windüberwachung und – je nach Markisentyp – Regensensorik schützen Sie Ihr Sonnenschutzprodukt bei jedem Wetter.

Weitere Informationen unter www.warema.de/smartliving



Smart Living connect

Bedienen Sie Ihren Sonnenschutz ganz bequem mit WMS WebControl pro per Smartphone oder Sprachsteuerung – auch von unterwegs. Dank der Sonnenautomatik genießen Sie optimalen Komfort. Mit der Windüberwachung und – je nach Markisentyp – Regensensorik schützen Sie Ihr Sonnenschutzprodukt bei jedem Wetter.

Weitere Informationen unter www.warema.de/smartliving



WMS homee

- Integriert den Sonnenschutz mit WMS in die homee Smart Home Zentrale
- Bedienung des gesamten Zuhauses (Sonnenschutz, Licht, Haushaltsgeräte uvm.) über nur eine App
- Sprachsteuerung Alexa, Google Assistant und Apple HomeKit möglich
- Automaten können manuell konfiguriert werden
- Unterstützte Funktechnologien: WMS, Z-Wave, EnOcean, ZigBee, Hörmann BiSecur, Becker CentronicPlus



WMS Wetterstationen

- Erfassen Helligkeit, Dämmerung, Windgeschwindigkeit und die WMS Wetterstation plus auch Regen
- Ermöglicht individuelle Komfort- und Sicherheitsautomatiken
- Perfekt zum Nachrüsten geeignet ist die WMS Wetterstation eco - dank der Spannungsversorgung über Solarzelle.



WAREMA Service

Wir machen das für Sie



Unsere WAREMA Sonnenschutzlösungen garantieren Ihnen höchste Produktqualität sowie ein Maximum an Sicherheit und Komfort. Damit Sie vor, während und auch nach dem Kauf immer bestens unterstützt werden, bieten wir Ihnen zahlreiche WAREMA Services – von persönlicher Beratung durch Ihren Sonnenschutz-Fachpartner bis hin zu regelmäßigen Informationen rund um Neubau, Renovierung, Garten und die aktuellen Sonnenschutzrends. Mehr dazu finden Sie auch unter: www.warema.de/service.



Persönliche Beratung

Besuchen Sie uns in einem unserer Sunlight Experience Center oder wenden Sie sich direkt an Ihren Partner vor Ort, um ein Angebot für Ihre individuelle Lösung zu erhalten.

www.warema.de/experience

Mit unserer Fachhändlersuche finden Sie garantiert den richtigen Partner für Ihr Projekt! Vereinbaren Sie bequem einen Beratungstermin unter: www.warema.de/termin.



5-Jahre-Herstellergarantie

Gehen Sie mit der einzigartigen und kostenfreien WAREMA Garantie für alle Outdoor Living Produkte auf Nummer Sicher. Profitieren Sie im Garantiefall nicht nur von einer schnellen Reparatur, sondern vermeiden Sie auch ungeplante Zusatzkosten. Was Sie dafür tun müssen? Einfach ihr neues Sonnenschutzprodukt online unter www.warema.de/garantie registrieren.



News zu Sonnenschutz-Trends

Ob Spannendes zu Garten- und Einrichtungstrends oder interessante Tipps rund ums Sonnenlicht für Wohn- und Lebensräume: Mit dem WAREMA Newsletter bleiben Sie auch nach dem Produktkauf immer auf dem Laufenden. Melden Sie sich am besten gleich kostenlos an unter: www.warema.de/newsletter.



Praktische Reinigungsprodukte

Ihr Sonnenschutz ist im täglichen Einsatz stetig verschiedenen Wittereinflüssen und Verschmutzungen ausgesetzt – dies macht eine regelmäßige Reinigung erforderlich. Nutzen Sie unsere WAREMA Reinigungsprodukte und verlängern Sie damit die Lebensdauer Ihres Sonnenschutzes. Praktische Pflegetipps sowie die passenden Hilfsmittel finden Sie unter: www.warema.de/reinigung.



Premium Service

Noch mehr WAREMA Produkte

Wir lieben Sonnenlicht



Wohlfühlklima erleben mit WAREMA Produkten. Mit unseren zahlreichen Sonnenschutzlösungen für Fenster und Fassade finden Sie bei Neubau, Modernisierung oder Renovierung immer die passende Lösung.



Außenjalousien

Sie möchten je nach Tageszeit und persönlichen Vorlieben Tageslicht in Ihre Wohnräume lenken? Einzigartige Lichtakzente und ein echtes Wohlfühlklima schaffen? Mit den Außenjalousien von WAREMA sorgen Sie für ein echtes Plus an Wohnqualität und maximale Energieeffizienz.



Rollläden

Sie möchten Ihre Räume zuverlässig vor der Sonne schützen und gleichzeitig Ihren Wohnkomfort und Ihre Sicherheit erhöhen? Dann empfehlen wir Ihnen unsere Rollläden-Lösungen. Sie bieten effektiven Sicht- und Sonnenschutz, zuverlässigen Einbruch- und Lärmschutz und optimale Verdunkelung.



Fenster-Markisen

Sie suchen einen wirksamen Sonnenschutz für Ihr Zuhause und möchten dabei auf modernes Design und Funktionssicherheit nicht verzichten? Unsere Lösung: Die ästhetischen und windstabilen Fenster-Markisen mit ihrer Vielfalt an Dessins, Farben und Ausführungsvarianten.

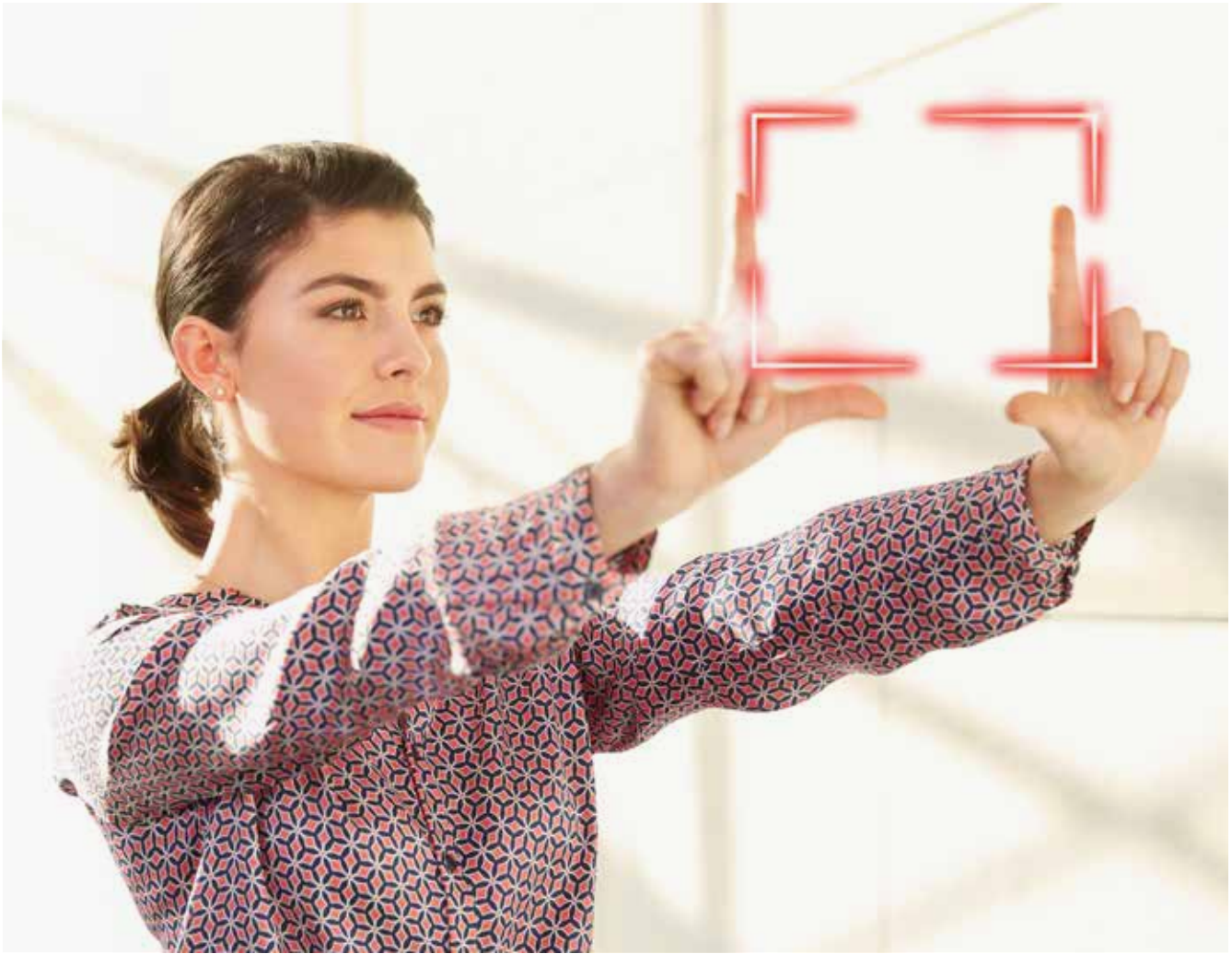

Visionäre. Macher. Partner.

Mit intelligenten, individuellen Lösungen haben wir uns in den Bereichen Sonnenschutz und Steuerungssysteme, Kunststofftechnik und Maschinenbau führende Marktpositionen erarbeitet. Unsere Unternehmensgruppe hat ihren Ursprung in der Marke WAREMA – 1955 von Hans Wilhelm Renkhoff gegründet – und ist bis heute familiengeführt. Gemeinsame Werte, wie höchstes Qualitätsbewusstsein, Flexibilität und schnelle Entscheidungswege, zählen zu unseren Erfolgsfaktoren. Wir glauben an Nähe. Deshalb entwickeln und produzieren wir fast ausschließlich in Deutschland und Europa. Nachhaltig. Maßgefertigt und kundenindividuell.

„Unsere Sparten und Marken verbindet ein gemeinsames Ziel: Wir wollen mit unseren technischen Lösungen die anspruchsvollen Wünsche unserer Kunden erfüllen.“

Angelique Renkhoff-Mücke,
Vorstandsvorsitzende WAREMA Renkhoff SE



Die Marken der WAREMA Group

Die WAREMA Group besteht aus einem starken Markenverbund, der sich in die Sparten Sonne & Lebensräume und Kunststoff & Engineering gliedert.

Sparte Sonne & Lebensräume



WAREMA
Der SonnenLichtManager
Die Marke WAREMA ist der Ursprung unserer Firmengruppe.



CARAVITA
Die Sommermanufaktur
Exklusive maßgeschneiderte Sonnenschirme und Sonnensegel mit mediterranem Lebensgefühl.



ANWIS
Experte für innenliegenden Sonnenschutz
Mehr als 40 Jahre Erfahrung im Sonnenschutzmarkt.



WingsProfessional
Der Spezialist für Großlamellen
Hochwertige Großlamellen ergänzen das Angebotsportfolio der WAREMA Group.



EXTERRA
Partner der Gastronomie
Lösungen für die ganzjährige Saison im Freien.



CLIP 'N' SHADE
Das Außenrollo
Der außenliegende Sonnenschutz für die junge Zielgruppe.

Sparte Kunststoff & Engineering



Der KunststoffPartner
Schnellstmögliche Lieferung bei individueller Anfertigung für die Branchen Automotive, Medizintechnik und weitere Industriezweige.

Made in Germany

WAREMA Produkte haben keine Weltreise hinter sich, wenn sie bei unseren Kunden ankommen. Sie werden in Deutschland entwickelt und gefertigt. Damit reduzieren wir Transportwege und Sie erhalten höchste Materialqualität und perfekte Funktionalität.

Maßgefertigt & individuell

WAREMA fertigt Sonnenschutzprodukte für Ihre individuelle Fenster- und Fassadengestaltung nach Maß. Sonderformen sind kein Problem, denn WAREMA kreiert Lösungen, die exakt zu Ihnen passen.

Nachhaltig handeln, Zukunft schützen.



Umwelt

Reduktion statt Kompensation: Wir stehen für den verantwortungsvollen Verbrauch von Ressourcen und Energie im Einklang mit der Natur. Dabei setzen wir auf Dekarbonisierung und den Schutz von Wasser, Luft und Boden.



Wertschöpfung

Den Menschen im Blick: Wir gehen so schonend wie nur möglich mit unseren natürlichen Lebensgrundlagen um. Dabei gehen wir ganzheitlich verantwortungsvoll vor: Bei unseren Produkten, dem Wachstum und mit langfristigen Partnerschaften.



Mitarbeiter:innen

Jede und jeder Einzelne zählt: Alle Mitarbeiter:innen haben in der WAREMA Group einen besonderen Stellenwert. Wir leben Inklusion und Diversity, sind stolz auf unsere Nachhaltigkeitskultur und kümmern uns intensiv um Gesundheit und Bildung.



Gesellschaft

Starke Werte: Die WAREMA Group ist ein Familienunternehmen, das Verantwortung für die Gesellschaft und das soziale Miteinander übernimmt. Wir gestalten aktiv eine nachhaltige, lebenswerte Zukunft und setzen uns für heutige und zukünftige Generationen ein.

Sustainability

– Das Ganze im Blick.



Unter Nachhaltigkeit verstehen wir ganzheitliche Verantwortung: ökologisch, ökonomisch und sozial. Deshalb denken wir nicht nur an Klima- und Umweltschutz. Wir haben immer auch die Menschen im Blick, die mit unseren Produkten leben. Die Kolleg:innen, die mit uns arbeiten. Die Lieferanten, die unsere Wertschöpfungskette vervollständigen. Die Regionen, in denen wir produzieren.

Generationsübergreifend entstehen so seit 1955 Sonnenschutzlösungen, die durch höchste Qualität und ressourcenschonende Langlebigkeit überzeugen. Unser Forschungs- und Entwicklungsbereich konzipiert Produkte, die Funktionalität mit der Gestaltung neuer Lebensräume verbinden. Für mehr Lebensqualität, aber auch mit klimapositiven Effekten. Nicht zuletzt, weil sie entscheidend dazu beitragen, Heizwärme sowie Kühlenergie zu reduzieren und so einen Beitrag zum Umweltschutz leisten.



sustainability.

Projects by WAREMA Group



Nachhaltig energetisch Sanieren mit WAREMA

Investieren Sie in Ihre eigene Immobilie und profitieren Sie von mehr Lebensqualität, Nachhaltigkeit und einer dauerhaften Wertsteigerung. Es lohnt sich mehrfach für Sie.

Denn für die energetische Sanierung gibt es staatliche Förderungen. Mit einem neuen langlebigen Sonnenschutz von WAREMA verleihen Sie Ihrem Haus nicht nur eine besondere, individuelle Ästhetik, Sie tragen auch aktiv zum Klimaschutz bei.

Erfahren Sie alles über Ihre Fördermöglichkeiten und erhalten Sie wertvolle Tipps:



**Sparen Sie bis zu
30% Heizkosten**
dank außenliegendem
Sonnenschutz!

Tipp:
**Energie sparen durch Nachrüstung und
Tausch**

Möchten Sie Ihre komplette Fassade renovieren oder nur einzelne Fenster modernisieren? Mit WAREMA Sonnenschutz ist das kein Problem. Alles lässt sich einfach nachrüsten oder tauschen. Gleichzeitig verbessern Sie Ihre Wärmedämmung:

Je nach Gebäude lassen sich mit der richtigen Kombination von Fenster und automatisiertem Sonnenschutz im Sommer bis zu **70% Kühlenergie** und im Winter bis zu **30% Heizenergie** einsparen. Zusätzlich werden Energieeinsparungen für Kunstlicht bis zu **50% Prozent** ermöglicht.

Entdecken Sie SonnenLichtManagement!

Inspirierende Referenzen, weitere Broschüren, kostenlose Muster bestellen sowie hilfreiche Tipps rund um Sonnenschutz und Co. warten auf Sie online unter www.warema.de/plus.

Jetzt anmelden: WAREMA plus – Ihr Zugang zu allen WAREMA Services.



Beratungsbroschüre
Home Comfort



Beratungsbroschüre
Steuerungssysteme



Beratungsbroschüre
Lamaxa Moments



Kollektions Magazin

Für weitere Informationen wenden Sie sich bitte an Ihren WAREMA Fachhändler oder vereinbaren Sie direkt einen Termin: www.warema.de/termin

Erleben Sie unsere Showrooms

Sun Forum Wertheim

Almosenberg 11
97877 Wertheim-Bettingen

Sun Center Stuttgart

Böblinger Straße 42
71101 Schönaich

Sun Center Berlin

Am Lilograben 3
14979 Großbeeren

Sun Center Weert

Schepenlaan 3
6002 EE Weert (NL)

WAREMA Renkhoff SE

Hans-Wilhelm-Renkhoff-Straße 2 • 97828 Marktheidenfeld • Deutschland
+49 9391 20-222 • www.warema.de • sonne@warema.de

Treffen Sie uns hier:



2021/25/06.2023

Druckfehler, Änderungen, Abweichungen von den technischen Angaben und Produktanstellung sind aufgrund der baulichen Gegebenheiten im Einzelfall möglich.